

# РУКОВОДСТВО ПОЛЬЗОВАТЕЛЯ

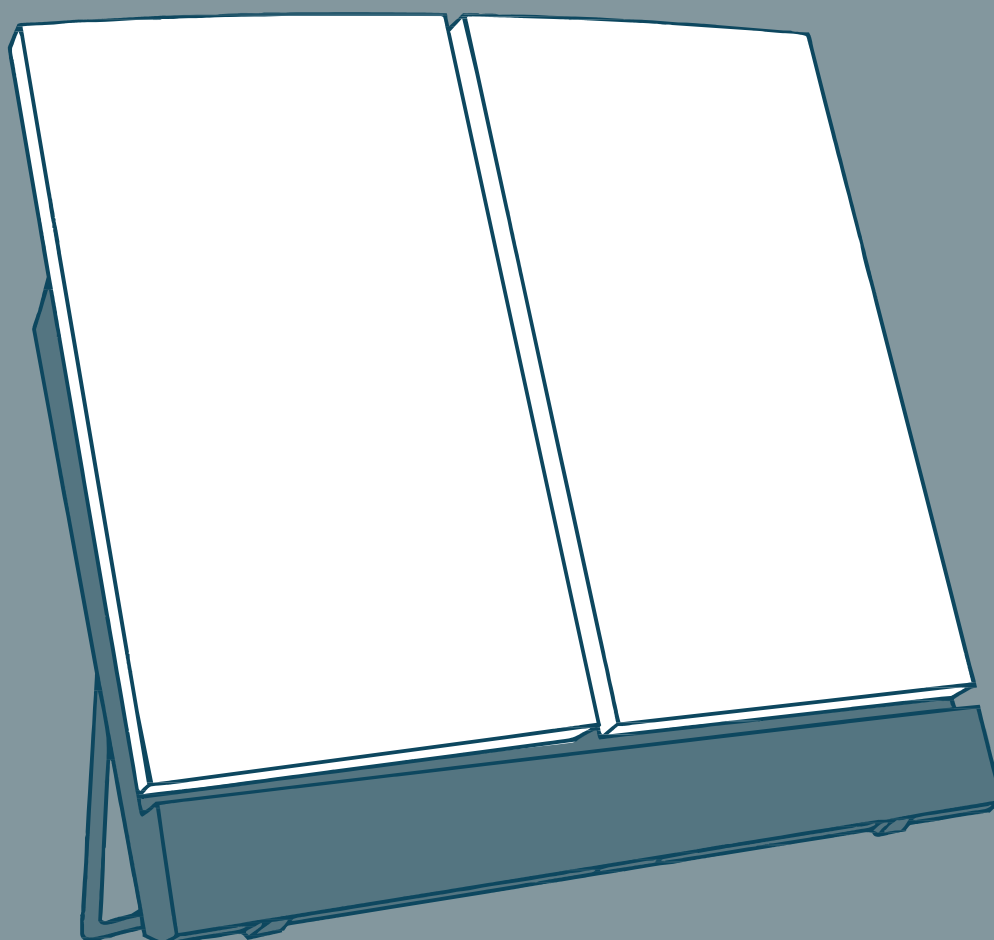

Номер документа: ТТ 98-122274-J

Дата выпуска: 22 ноября 2005

Информация, содержащаяся в настоящем документе, может быть изменена без уведомления и не имеет силы обязательства со стороны компании Thrane & Thrane A/S.

## Авторское право

© 2005 Thrane & Thrane A/S. Все права защищены

## Подтверждения торговой марки

- **EXPLORER** является торговой маркой Thrane & Thrane A/S.
- **Bluetooth** – зарегистрированная торговая марка Bluetooth SIG.
- **Windows** и **Outlook** – зарегистрированные торговые марки Корпорации Microsoft в Соединенных Штатах и прочих странах.
- **Inmarsat** – зарегистрированная торговая марка Международной организации по морской спутниковой связи (IMSO), лицензированная IMSO для компаний Inmarsat Limited и Inmarsat Ventures plc.
- Наименования продуктов Inmarsat являются либо торговыми марками, либо зарегистрированными торговыми марками Inmarsat.
- Прочие наименования продуктов и компаний, упомянутые в настоящем руководстве, могут быть торговыми марками или торговыми названиями соответствующих владельцев.

## Адреса компаний

### Дания

**Thrane & Thrane A/S**  
Lundtoftegårdsvej 93 D  
DK-2800 Kgs. Lyngby  
Denmark

T: +45 39 55 88 00  
F: +45 39 55 88 88  
www.thrane.com

### Thrane & Thrane Aalborg A/S

Porsvej 2  
DK-9200 Aalborg SV  
Denmark

T: +45 39 55 88 00  
F: +45 96 34 61 01  
www.thrane.com

### США

**Thrane & Thrane, Inc.**  
509 Viking Drive, Suites K, L and M  
Virginia Beach, VA 23452  
USA

T: +1(866) SATCOMS or  
+1 (757) 463-9557  
F: +1 (757) 463-9581  
www.thrane.com

## Основные требования по безопасности

На всех этапах эксплуатации, обслуживания и ремонта данного оборудования необходимо соблюдать указанные ниже основные меры безопасности.

Несоблюдение этих мер или других требований, изложенных в настоящем руководстве, является нарушением стандартов безопасности, которые предусмотрены разработчиком и изготовителем для эксплуатации данного оборудования. Компания Thrane & Thrane A/S не несет ответственности в случае невыполнения пользователем указанных требований.

### Не работайте во взрывоопасной атмосфере

Не эксплуатируйте данное оборудование при наличии в воздухе легковоспламеняющихся газов или паров. Эксплуатация любого электрического оборудования в подобных условиях представляет непосредственную угрозу безопасности.

### Не прикасайтесь к элементам, находящимся под напряжением

Запрещается снимать крышки во время работы оборудования. Замена компонентов и внутренняя настройка должны выполняться квалифицированными специалистами по техническому обслуживанию и ремонту. Не производите замену элементов при подключенном силовом кабеле. В определенных условиях опасные напряжения могут сохраняться даже при отсоединенном силовом кабеле. Во избежание травм всегда отключайте питание и снимайте остаточное напряжение с электрических цепей, прежде чем прикоснуться к компонентам.

### Не проводите обслуживание в одиночку

Не проводите обслуживание или настройку, если поблизости нет человека, который может оказать первую помощь.

### Не заменяйте детали и не производите модификацию оборудования

Во избежание опасных последствий не используйте нештатные детали и не производите несанкционированную модификацию оборудования.

### Не находитесь вблизи активной поверхности антенны

Работающее устройство излучает энергию в радиочастотном диапазоне. При работе терминала не приближайтесь к передней поверхности антенны ближе, чем на минимально безопасное расстояние (0,6 м), чтобы избежать поражения ЭМ излучением. Смотрите также ниже раздел **Инструкция по технике безопасности при работе с антенными устройствами.**



### Используйте только соответствующие стандарту батареи от Thrane & Thrane

Использование батарей других типов может привести к взрыву, пожару, поражению электрическим током или травмам.

### Обращайте внимание на предупреждающие знаки

При сильном нагреве оборудования не прикасайтесь к поверхностям EXPLORER™ 500, на которых изображен указанный символ, так как это может привести к ожогам.



# Инструкция по технике безопасности при работе с антенными устройствами

**Используйте только антенны от производителя**

**Минимальное безопасное расстояние до антенны: 60 см**

## Коэффициент усиления

Направленный с максимальным усилением 11,1 дБ по сравнению с ненаправленным.

Федеральная комиссия связи приняла стандарт безопасности для ситуаций, связанных с воздействием на человека РЧ (радиочастотной) энергии, который ниже пределов, предусмотренных OSHA (Закон об охране труда и технике безопасности).

## Установка антенны

Поставляемая производителем антенна должна располагаться так, чтобы во время радиопередачи человеческое присутствие ближе вышеуказанного минимального безопасного расстояния до антенны, т.е. 60 см, было исключено.

Для соответствия ныне действующим нормам предельно допустимого воздействия радиочастотного излучения на человека, принятым Федеральной комиссией по средствам связи, антенна должна устанавливаться на расстоянии равном или превышающем минимальное безопасное расстояние, указанное выше, и в соответствии с требованиями производителя или поставщика антенны.

## Замена антенны

Не каждая антенна может быть заменена моделями, поставляемыми или рекомендуемыми производителем. Вы можете подвергнуть людей избыточному радиочастотному облучению. Перед заменой антенны следует обратиться к производителю за консультацией.

## Предупреждение о радиоизлучении



**ВНИМАНИЕ!** Расстояние от передней поверхности антенны до человека должно быть не менее 60 см.

Для соответствия требованиям стандартов по РЧ-воздействию, Вы, как квалифицированный конечный пользователь, во время работы данного радиоприбора должны следить, где находятся люди, и обеспечивать соблюдение минимального (указано выше) или большего расстояния между антенной и находящимися рядом людьми. Эксплуатация данного передатчика должна удовлетворять нормам Профессиональной (определяемой спецификой работы)/Контролируемой вредной среды, касающимся предельно допустимых вредных воздействий на человека, которым он подвергается при выполнении работы. Используйте терминал, только когда люди находятся на расстоянии не ближе минимально допустимого от передней поверхности антенны.

## О руководстве

### Целевая аудитория

Настоящее руководство является руководством пользователя EXPLORER™ 500. Оно предназначено для всех, кто уже использует или предполагает использовать EXPLORER™ 500. Для эксплуатации EXPLORER™ 500 не требуется никаких особых навыков. Тем не менее, важно, чтобы Вы соблюдали все нормы и правила, перечисленные в **Основных требованиях по безопасности** и **Инструкции по технике безопасности при работе с антенными устройствами**, которые приводятся в начале, и эксплуатировали EXPLORER™ 500 в соответствии с указаниями настоящего руководства.

### Общее представление о руководстве

Настоящее руководство включает следующие главы:

- **«Введение»** — В этой главе содержится обзор функций широкополосной глобальной сети BGAN и краткое описание системы.
- **«Начало работы»** — В этой главе объясняется, как вставить SIM-карту и батарею, запустить прибор и ориентироваться в экранном меню. Глава также содержит краткое руководство по выполнению первого вызова.
- **«Использование дисплея и клавиатуры»** — В этой главе содержится обзор экранного меню системы и объясняется, как пользоваться этими меню.
- **«Использование интерфейсов»** — В этой главе объясняется, как настроить и пользоваться каждым интерфейсом.
- **«Использование веб-интерфейса»** — В этой главе объясняется, как пользоваться встроенным веб-интерфейсом EXPLORER™ 500 и описываются существующие меню и настройки. Здесь также объясняется, как установить дополнительные интерфейсы к веб-интерфейсу.
- **«Техническое обслуживание, обнаружение и устранение неисправностей»** — В этой главе содержится краткое руководство по поиску и устранению неисправностей и объясняется, как обновлять программное обеспечение. Кроме того, в главе содержится описание и перечень аварийных сообщений, которые могут появиться в телефонной трубке, а также дается информация о том, где в случае необходимости получить дальнейшую помощь.

### Шрифтовое оформление

Шрифты в данном руководстве несут следующую смысловую нагрузку:

**Жирный шрифт** используется:

- Для усиления значения слова.  
Пример: “**Не** прикасайтесь к передней поверхности антенны во время наведения”.
- Чтобы указать, что именно должен выбрать пользователь в пользовательском интерфейсе.  
Пример: “Выбрать **Настройки > Интерфейсы > Bluetooth** и щелкнуть мышкой **Разрешено**”.
- Чтобы выделить заголовок параграфа в перекрестных ссылках.  
Пример: “Дальнейшую информацию смотри в разделе **Соединительные кабели** на стр. ...”.

Шрифт **COURIER** (заглавные буквы) используется в следующих целях:

- Чтобы показать текст, появляющийся на дисплее.  
Пример: “Основной экран показывает **ГОТОВ/READY**”.
- Чтобы показать низкоуровневые команды, такие как AT-команды.  
Пример: “В вашей терминальной программе наберите **ATD**”.

# Содержание

---

	Основные требования по безопасности .....	iii
	Инструкция по технике безопасности при работе с антенными устройствами.....	iv
	О руководстве .....	v
<b>Глава 1</b>	<b>Введение</b>	
	Приветствие .....	1
	Содержание главы.....	1
	Система BGAN.....	2
	Услуги BGAN .....	4
	Общее представление об EXPLORER™ 500 .....	5
	Ваш EXPLORER™ 500 .....	6
	Таблица услуг и коммуникационных интерфейсов .....	9
	Что делаем дальше? .....	9
<b>Глава 2</b>	<b>Начало работы</b>	
	Содержание главы .....	10
	Распаковка и сборка .....	10
	Подсоединение кабелей .....	14
	Электропитание EXPLORER™ 500 .....	15
	Различные процедуры запуска .....	16
	Ввод PIN-кода .....	18
	Наведение антенны .....	19
	Использование внешней антенны .....	23
	Использование стационарного EXPLORER™ 500 .....	23
	Выполнение первого вызова .....	24
	Получение вызова .....	25
	Выполнение первого подключения для передачи данных (LAN) .....	25
	Что делаем дальше? .....	26
<b>Глава 3</b>	<b>Использование дисплея и клавиатуры</b>	
	Содержание главы .....	27
	Обзор меню .....	27
	Вид дисплея во время запуска .....	29
	Условные обозначения дисплея .....	30

Ориентирование на дисплее и клавиатуре .....	31
Меню .....	32
Меню «Сообщения» .....	32
Меню «Вызовы» .....	32
Меню «Установки» .....	33
Меню «Свойства» .....	36
Служба технической поддержки .....	38
Вывод на дисплей динамической информации .....	38
Что делаем дальше? .....	39
<b>Глава 4      Использование интерфейсов</b>	
Содержание главы .....	40
<b>Общие положения</b> .....	40
Инструменты для настройки и использования в работе .....	40
Услуги и интерфейсы .....	41
Включение и отключение интерфейса .....	42
<b>Использование телефонного или факсимильного аппаратов</b> .....	43
Выбор качества телефонии .....	43
Подключение аналогового телефонного или факсимильного аппаратов .....	45
Подключение телефона Bluetooth .....	46
Ввод PIN-кода с помощью телефона .....	47
Как сделать или принять телефонный звонок с EXPLORER™ 500 .....	48
Как позвонить на EXPLORER™ 500 .....	49
Услуги набора .....	50
Как отправить или получить факсимильное сообщение .....	53
<b>Использование компьютера с EXPLORER™ 500</b> .....	54
Выбор интерфейса для соединения данных .....	54
Использование интерфейса LAN .....	55
Использование интерфейса USB .....	57
«Спаривание» устройств Bluetooth .....	61
Использование компьютера с Bluetooth .....	62
<b>Дополнительные интерфейсы</b> .....	63
Использование внешней антенны .....	63
Использование EXPLORER™ 500 для заряда телефона Bluetooth .....	63
<b>Что делаем дальше?</b> .....	63

<b>Глава 5</b>	<b>Использование Веб-интерфейса</b>	
	Содержание главы .....	64
	<b>Введение</b> .....	64
	Веб-интерфейс .....	64
	Получение доступа к Веб-интерфейсу и управление им .....	66
	<b>PIN-код и наведение</b> .....	67
	Ввод PIN-кода в веб-интерфейсе .....	67
	Наведение с использованием Веб-интерфейса .....	68
	<b>Управление сообщениями</b> .....	69
	Как отправить SMS-сообщение с EXPLORER™ 500 .....	69
	Как отправить SMS-сообщение на EXPLORER™ 500 .....	69
	Как получить сообщение .....	70
	Дополнительные функции для новых SMS-сообщений .....	70
	Дополнительные функции для SMS-сообщений в почтовом ящике «Входящие» .....	70
	<b>Настройки EXPLORER™ 500</b> .....	71
	Процедура включения .....	71
	Установка подсветки и контрастности .....	72
	Активация или отмена звуковой сигнализации .....	72
	Санкционирование активации стелс-режима .....	73
	<b>Настройка интерфейсов</b> .....	74
	Включение/отключение интерфейсов .....	74
	Описание настроек для передачи данных .....	74
	Конфигурация интерфейса USB .....	75
	Конфигурация интерфейса LAN .....	76
	Управление доступом к устройству Bluetooth .....	78
	Конфигурация интерфейса Bluetooth .....	80
	Конфигурация общего APN .....	80
	Конфигурация настроек телефон/факс .....	81
	<b>Свойства и загрузка программного обеспечения</b> .....	82
	Просмотр свойств EXPLORER™ 500 .....	82
	Обновление ПО .....	82
	<b>Служебные настройки</b> .....	83
	Доступ к служебным настройкам .....	83
	Применение профилей .....	83
	Применение шаблона трафика .....	86



---

Служба технической поддержки и отчет диагностики .....	88
Что делаем дальше? .....	88
<b>Глава 6 Техническое обслуживание, обнаружение и устранение неисправностей</b>	
Содержание главы .....	89
Получение поддержки .....	89
Использование и техническое обслуживание батареи .....	90
Дополнительное оборудование и аксессуары .....	92
Обновление программного обеспечения .....	93
Обнаружение и устранение неисправностей .....	94
Сигналы состояния .....	100
Предупреждающие сообщения .....	100
Системные журналы .....	105
<b>Приложение А. Технические характеристики</b>	
Содержание приложения .....	106
Общие технические характеристики .....	106
Аккумуляторная батарея .....	107
Вход питания .....	108
SIM-интерфейс .....	108
Интерфейс телефон/факс .....	109
Интерфейс LAN .....	110
Интерфейс USB .....	111
Интерфейс Bluetooth .....	112
Встроенная антенна .....	113
Внешняя антенна .....	114
Интерфейс зарядного устройства телефона Bluetooth в составе EXPLORER™ 500 .....	115
Соответствие нормам и правилам.....	116
<b>Приложение В. АТ-команды</b>	
Содержание приложения .....	118
Приступая к использованию АТ-команд .....	118
Список поддерживаемых АТ-команд .....	119
<b>Глоссарий</b> .....	125
<b>Указатель</b> .....	129

## Введение

### Приветствие

Поздравляем Вас с приобретением EXPLORER™ 500!

EXPLORER™ 500 — это оборудованный встроенной антенной мобильный терминал широкополосной спутниковой связи, работающий в сети BGAN (Broadband Global Area Network — глобальная широкополосная сеть) и обеспечивающий высокоскоростную передачу данных и телефонию.

Подключите кабели телефона или факса, ноутбука или «карманного компьютера» (PDA), или воспользуйтесь беспроводным подключением через интерфейс Bluetooth®, ориентируйте антенну терминала на спутник BGAN — и Вы уже на связи.

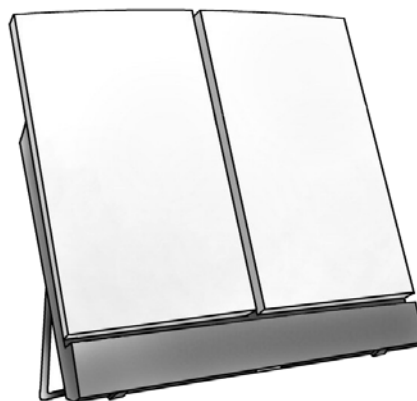

Легкий и плоский терминал EXPLORER™ 500 удобен для переноски, например, в переднем кармане сумки ноутбука.

Области применения включают:

- Высокоскоростная передача данных
- Телефонная и факсимильная связь
- Передача объемных файлов
- Проведение видеоконференций и потоковая передача данных
- Доступ в Интернет
- Электронная почта
- Доступ к корпоративным сетям по виртуальной частной сети VPN

### Содержание главы

Эта глава дает общее представление о системе и услугах BGAN и представляет EXPLORER™ 500.

В этой главе Вы также познакомитесь с изделием, его свойствами и функциями.

## Система BGAN

### Что такое BGAN?

Глобальная широкополосная сеть (BGAN) — это услуга мобильной спутниковой связи, совмещающей высокоскоростную передачу данных (до 492 кб/с) и высококачественную телефонию. BGAN предоставляет пользователям доступ к электронной почте, корпоративным сетям и Интернету, дает возможность передавать файлы и совершать телефонные вызовы.

### Зоны покрытия

Система Inmarsat® BGAN основывается на геостационарных спутниках, расположенных над экватором. Каждый спутник покрывает определенную область (зона обслуживания). На приведенной ниже карте показаны зоны покрытия поверхности Земли спутниками системы BGAN.

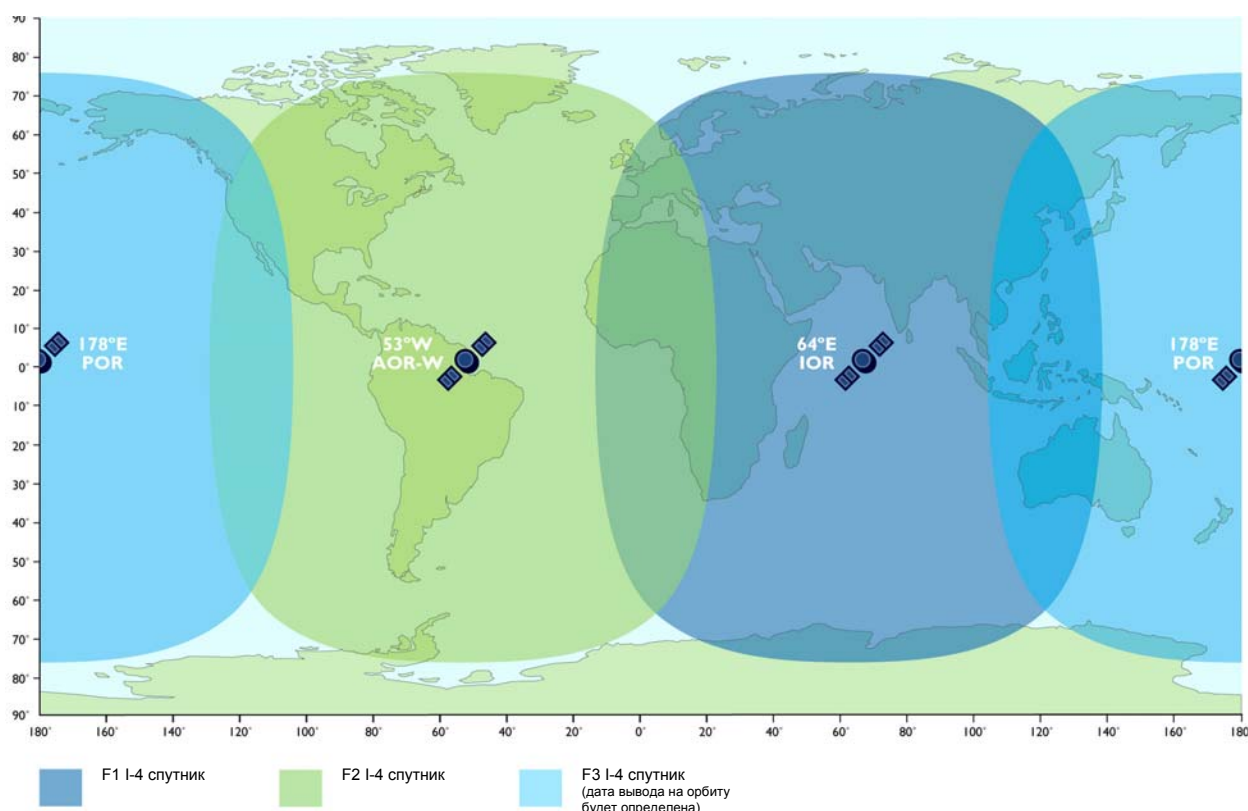

#### Прим.

На карте показаны ожидаемые зоны покрытия Inmarsat. Доступность услуги на границе зоны покрытия зависит от многих условий и не может быть гарантирована.

Дата запуска спутника F-3 будет определена позже.

## Общее представление о системе BGAN

Полная система BGAN включает EXPLORER™ 500 с подсоединенными периферийными устройствами, спутник BGAN и Береговую Земную станцию (БЗС). Спутники являются связующим звеном между Вашим EXPLORER™ 500 и БЗС; через последнюю осуществляется доступ к глобальным сетям (Интернет, телефонная сеть, сотовая сеть и т.д.).

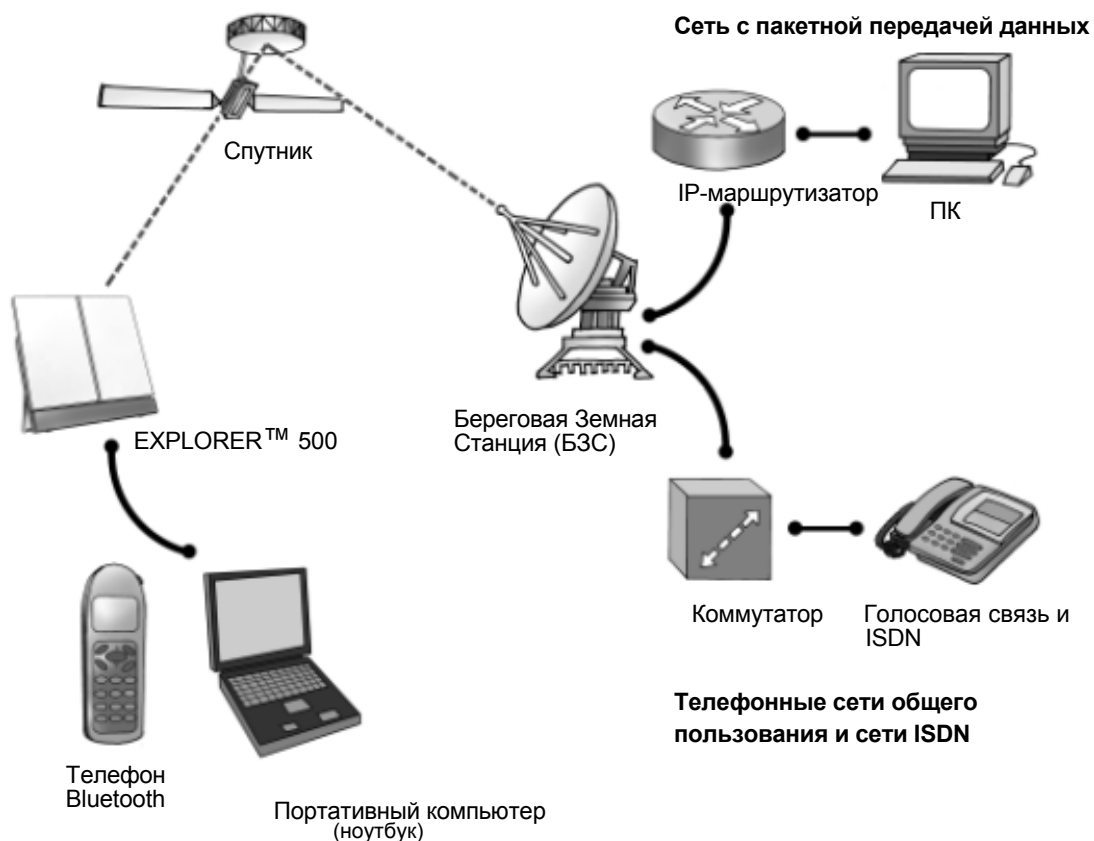

## Услуги BGAN

### Поддерживаемые услуги

В набор услуг, поддерживаемых BGAN, входит:

- Подключение к Интернету с коммутацией пакетов
- Подключение к телефонным сетям общего пользования для осуществления телефонной и факсимильной связи, обмена данными
- Отправка и получение коротких сообщений (SMS)

### Передача данных

Сеть BGAN поддерживает различные способы обмена данных.

- При **Стандартной пакетной передаче данных**, несколько пользователей могут одновременно использовать спутниковый канал для передачи данных. Этот тип соединения является идеальным для электронной почты, передачи файлов и доступа в Интернет и корпоративные сети.  
Пользователь платит за количество отправленной и полученной информации.
- При **Потоковой передаче данных**, вы получаете эксклюзивное, высокоприоритетное соединение, гарантирующее непрерывную передачу данных. Этот тип соединения идеален для критичных по времени приложений, таких, как видео в реальном времени через IP.  
Пользователь платит за продолжительность соединения (повременная оплата).

### Подключения к телефонным сетям общего пользования

Существует два типа подключения на основе коммутации цепей:

- **Стандартная телефония.** Подключение с низким тарифом только для голосовой связи. Голосовой сигнал сжимается до 4,0 кб/с, что уменьшает ширину используемой полосы и соответственно тариф.
- **3,1 кГц Аудио.** Соединение без сжатия сигнала, которое может использоваться для высококачественной телефонии, G.3 факса или аналогового модема.  
Сигнал – несжатый 3,1 кГц аудио, что позволяет обеспечить самое высокое качество голосовой связи.

### Функция SMS

Система BGAN обеспечивает функцию отправки и получения коротких сообщений (SMS).

### Дополнительные функции

Система BGAN также обеспечивает следующие дополнительные функции:

- Запрет вызова
- Удерживание вызова
- Ожидание вызова
- Перенаправление вызова
- Голосовая почта

## Общее представление об EXPLORER™ 500

### Свойства

EXPLORER™ 500 обеспечивает:

- Высокоскоростной обмен данными до 464 кбит/с, (совместное использование полосы)
- Поддержка IP-потоков на скоростях 32, 64 и 128 кбит/с
- Одновременная телефония и передача данных
- Стандартные интерфейсы LAN, USB, Bluetooth и RJ11 (телефон/факс)
- Небольшие габариты и вес
- Простота настройки и эксплуатации
- Прочная и надежная конструкция
- Сертифицирован CE, FCC и GMPCS

### Обзор интерфейсов

EXPLORER™ 500 предоставляет ряд интерфейсов для соединения с различными типами компьютеров, устройствами факсимильной связи и телефонами.

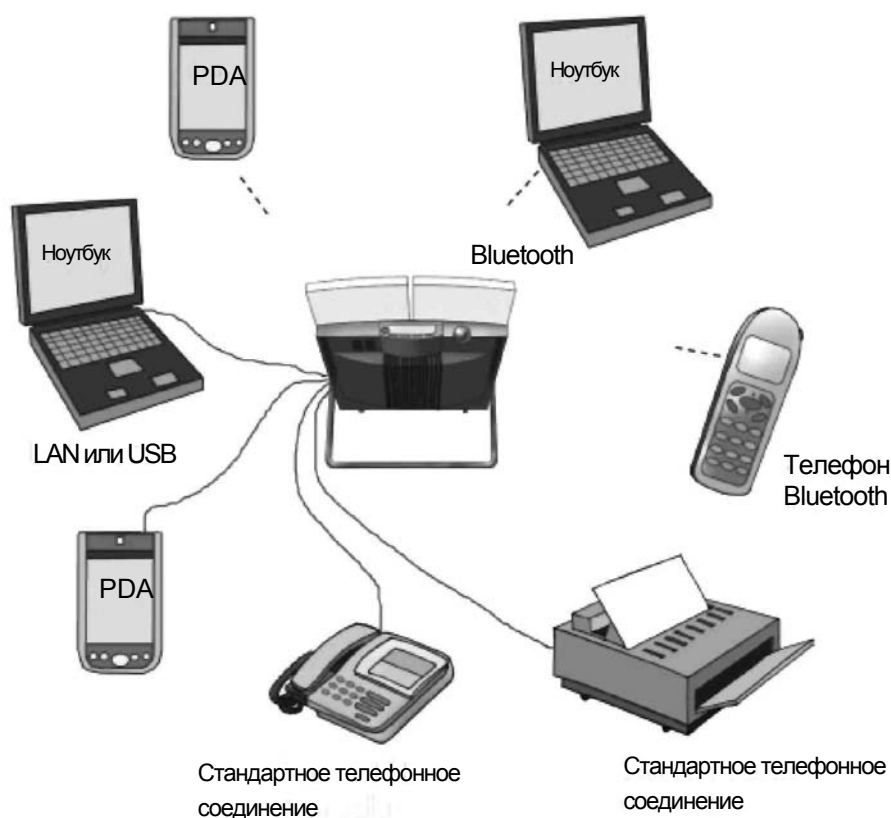

В главе **Использование интерфейсов** на странице 40 описывается, как пользоваться каждым из доступных интерфейсов.

## Минимизирование потребления электроэнергии

EXPLORER™ 500 рассчитан на минимальное потребление электроэнергии. Это означает, что функции, не используемые в данный момент, автоматически переходят в “спящий режим”, чтобы минимизировать потребление электроэнергии.

В дополнение к этой функции автоматического перехода в “спящий режим” Вы можете вручную выключить любые интерфейсы, если они в настоящий момент не используются. При этом учтите, что Вы не сможете использовать эти интерфейсы, пока снова не активируете их. Информацию о том, как включить/выключить интерфейсы, смотрите в главе **Включение и отключение интерфейса** на странице 42.

## Ваш EXPLORER™ 500

### Обзор

EXPLORER™ 500 — это компактное устройство, включающее антенну, компас, дисплей и клавиатуру — все в одном модуле.

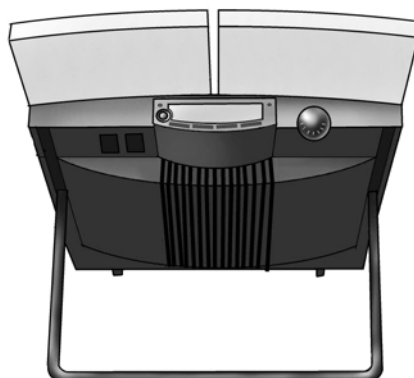

### Дисплей и клавиатура

EXPLORER™ 500 снабжен дисплеем и кнопочной панелью (клавиатурой) для отображения информации о работе и простых настроек.



Информацию о том, как пользоваться клавиатурой и дисплеем, а также обзор экранных меню системы смотрите в главе **Использование дисплея и клавиатуры** на странице 27.

## Световые индикаторы

EXPLORER™ 500 имеет два световых индикатора рядом с дисплеем: зеленый индикатор питания и красный индикатор сообщений.

### Зеленый индикатор питания

В функции **Зеленого индикатора питания** (слева от дисплея) входит следующее:

Режим Зеленого Индикатора	Значение
Короткие вспышки каждые 2 секунды	EXPLORER™ 500 включен.
Ровный свет	Батарея заряжается.
Быстрое мигание	Произошла ошибка заряда. За более подробной информацией обратитесь к главе <b>Руководство по обнаружению и устранению неисправностей</b> на странице 94.
Не горит	Отсутствует питание.

### Красный индикатор сообщений

В функции **Красного индикатора сообщений** входит следующее:

Режим Красного Индикатора	Значение
Мигает	<p>Получено предупреждающее сообщение, или Пришло SMS-сообщение. Нажмите <b>ОК</b> для просмотра предупреждающего или SMS-сообщения (сообщений). Красный свет продолжит мигать после нажатия ОК, если</p> <ul style="list-style-type: none"> <li>• имеются еще SMS-сообщения или</li> <li>• неисправность не устранена</li> </ul> <p>Информацию по предупреждающим сообщениям см. в главе <b>Предупреждающие сообщения</b> на странице 100.</p>
Не горит	Сообщений нет.



## Пользовательские интерфейсы

**Клавиатура и дисплей** используются для наведения антенны на спутник, для отображения информации состояния и для простой настройки параметров.

Для получения полного доступа ко всем свойствам и для упрощения процедуры настройки Вам следует использовать компьютер (ПК, Ноутбук, PDA или аналогичное устройство) и одно из следующих приложений:

- **Вэб-интерфейс.** В EXPLORER™ 500 встроен Вэб-интерфейс для несложного конфигурирования и обычного использования. Доступ к Вэб-интерфейсу осуществляется непосредственно с компьютера, подключенного к EXPLORER™ 500, с использованием стандартного Интернет браузера. Информацию о Вэб-интерфейсе см. в **Главе 5, Использование Вэб-интерфейса.**
- **BGAN LaunchPad** от Inmarsat. BGAN LaunchPad – это компьютерное приложение, используемое для управления терминалами в системе BGAN. LaunchPad предоставляется на Inmarsat BGAN CD-ROM (диске), поставляемом с Вашим EXPLORER™ 500. Информацию о том, как использовать LaunchPad, смотрите в руководстве на Inmarsat CD-ROM.

Кроме того, возможно управление EXPLORER™ 500 с помощью AT команды. См. **Приложение В, AT команды.**

## Антенна

Антенный модуль EXPLORER™ 500 окрашен в белый цвет. Антенный модуль включает в себя GPS антенну, антенну BGAN и антенну Bluetooth.

## Компас

В EXPLORER™ 500 также встроен компас, предназначенный для упрощения направления антенны на спутник. Подробную информацию о том, как использовать компас, см. в разделе **Наведение антенны** на странице 19.



## Аккумуляторная батарея

EXPLORER™ 500 поставляется с заряжаемой аккумуляторной батареей, которую легко установить. Батарея автоматически заряжается при подаче питания на EXPLORER™ 500. Ровное свечение зеленого индикатора говорит о том, что происходит заряд батареи.

## SIM-карта

SIM-карта EXPLORER™ 500 — это стандартная SIM-карта, приобретаемая у провайдера эфирного времени (Airtime Provider).

Чтобы получить доступ к глобальным сетям и к настройкам EXPLORER™ 500, требуется SIM-карта. Без SIM-карты Вы сможете увидеть только основное окно экрана системы отображения с информацией о состоянии батареи и т.д.

## Таблица услуг и коммуникационных интерфейсов

Приведенная ниже таблица показывает посредством какого интерфейса может осуществляться доступ к различным функциям и какой тип оборудования может использоваться.

Услуга		Интерфейс в составе EXPLORER™ 500				
		Телефон/Факс	Bluetooth	USB	LAN	Дисплей/ Клавиатура
Соединение с коммутацией целей	3,1 кГц Аудио	Аналоговый телефон	Телефон Bluetooth			
		Факсимильный аппарат 3G				
	Стандартная телефония	Аналоговый телефон	Телефон Bluetooth			
	Данные	Компьютер с аналоговым модемом	Компьютер с программным модемом			
Соединение с коммутацией пакетов	Передача данных несколькими пользователями		Компьютер		Компьютер со SWITCH-ом /HUB-ом	
	Передача данных одним пользователем		Компьютер	Компьютер	Компьютер	
SMS			Компьютер	Компьютер	Компьютер	Только просмотр

### Что делаем дальше?

В этой главе было дано общее описание системы BGAN и EXPLORER™ 500. Последующие главы содержат развернутые разъяснения относительно подготовки к работе и практического использования EXPLORER™ 500. В следующей главе, **Начало работы**, объясняется, как распаковать и запустить EXPLORER™ 500, и как навести антенну для получения наилучшего сигнала.

## Начало работы.

### Содержание главы

В этой главе описывается:

- что включено в комплект поставки
- как вставить и извлечь батарею и SIM-карту, а также
- как запустить EXPLORER™ 500 и сделать первый вызов или провести сеанс работы с данными.

### Распаковка и сборка

#### Распаковка

При распаковке EXPLORER™ 500 проверьте комплектность поставки, убедившись в наличии следующих вложений:



EXPLORER™ 500

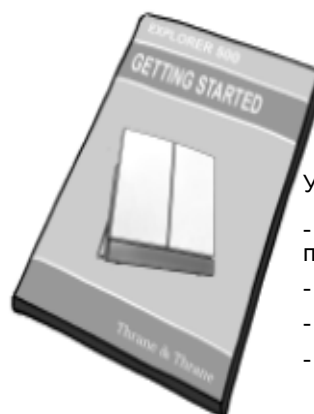

Установочный пакет, содержащий:

- брошюру с информацией для подготовки изделия к работе
- сокращенное руководство
- CD-ROM (диск) EXPLORER™ 500
- CD-ROM (диск) BGAN LaunchPad



Сетевой адаптер пер./пост. тока



Кабель USB



Аккумуляторная батарея  
EXPLORER™ 500



Кабель LAN

## Установка SIM-карты

При поставке EXPLORER™ 500 аккумуляторная батарея упакована отдельно от терминала. Если батарея уже установлена, извлеките ее, как описано в разделе **Извлечение батареи** на странице 12. SIM-карта предоставляется Вашим провайдером эфирного времени (Airtime Provider). Произведите установку SIM-карты следующим образом:

1. Вставьте SIM-карту в гнездо.  
Убедитесь, что SIM-карта ориентирована, как показано на рисунке!
2. Мягко надавите до щелчка.

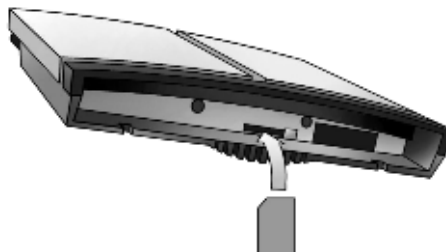

3. Сдвиньте ползунок, чтобы закрыть гнездо.

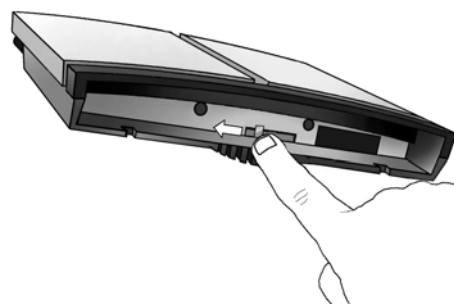

## Установка батареи

Проделайте следующее:

1. Вставьте батарею.  
Убедитесь, что батарея ориентирована, как показано на рисунке
2. Мягко надавите, пока батарея не встанет на место.

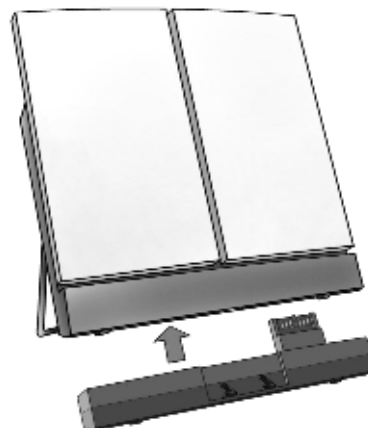

### Прим

Чтобы обеспечить получение точной информации о емкости батареи, ее следует полностью зарядить, затем полностью разрядить (пока EXPLORER™ 500 не отключится автоматически) и, наконец, повторно зарядить батарею. EXPLORER™ 500 можно использовать, пока батарея разряжается, но остаточная емкость батареи может отображаться неправильно. Информацию о том, как заряжать батарею, см. в разделе **Зарядка батареи** на странице 90.

## Извлечение батареи

Чтобы извлечь батарею, выполните следующие действия:

1. Найдите сдвигающуюся крышку в нижней части изделия.
2. Сдвиньте крышку в сторону, чтобы батарея вышла из прибора.

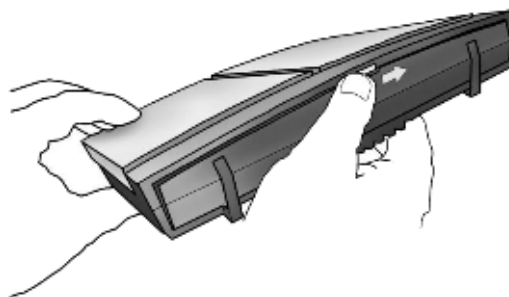

3. Извлеките батарею.

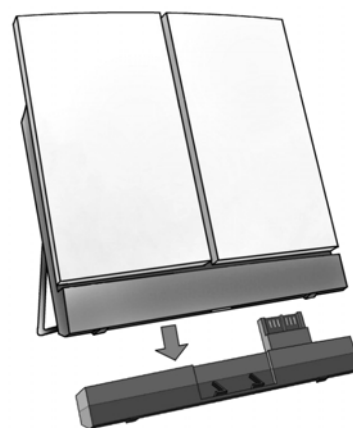

## Извлечение SIM-карты

Чтобы извлечь SIM-карту, сначала выньте батарею, как описано в разделе **Извлечение батареи** на странице 12.

**Прим** Когда SIM-карта извлечена, Вы не можете просматривать экранное меню системы, делать вызовы или передавать данные.  
Допускаются только экстренные вызовы, если это разрешено оператором сети.

Извлеките SIM-карту следующим образом:

1. Сдвиньте ползунок, как показано на рисунке, чтобы открыть гнездо SIM-карты.

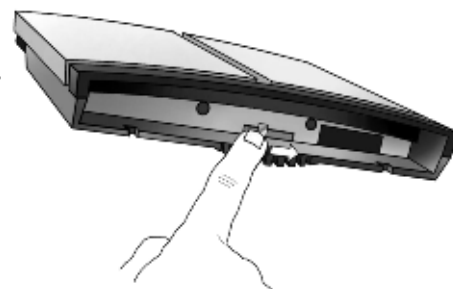

2. Мягко нажмите на SIM-карту и дайте ей выйти из гнезда.

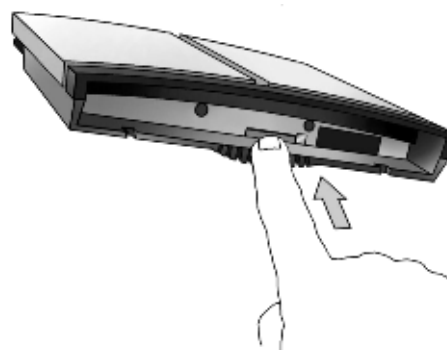

3. Извлеките SIM-карту.

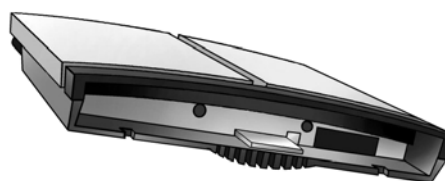

## Подсоединение кабелей

После установки SIM-карты и батареи подсоедините все необходимые кабели.

### Важно

Подключите кабели до выполнения окончательной настройки положения антенны. В противном случае Вы можете случайно сбить положение антенны в процессе подсоединения кабелей.

## Боковая панель разъемов

Панель разъемов находится на боковой стенке EXPLORER™ 500 и включает следующее:

- разъем USB для аппаратуры передачи данных
- разъем Телефон/Факс для телефона, факса или аналогового модема
- разъем LAN для аппаратуры передачи данных
- вход питания постоянного тока (10-16 В ) для подключения к электросети через адаптер 100-240 В ~/- или кабеля зарядного устройства, который подключается через гнездо прикуривателя в автомобиле

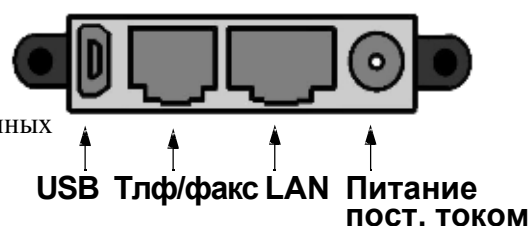

Информацию о том, как подключаться к тому или иному интерфейсу, см. в соответствующем разделе **Главы 4, Использование интерфейсов**. Что касается подключения к электросети, описание приводится в конце этого раздела.

## Разъемы на задней панели

Кроме боковой панели разъемов, в EXPLORER™ 500 имеется два разъема, размещенных на задней стенке:

- разъем для **внешней антенны** производства Thrane&Thrane, обозначенный **ANT**, и
- разъем для **зарядки телефона Bluetooth** от EXPLORER™ 500, обозначенный **DC OUT**.

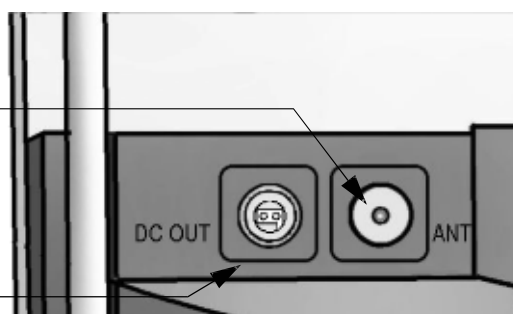

Информацию о том, как подключаться к этим интерфейсам, см. в разделе **Дополнительные интерфейсы** на странице 63.

## Перед подключением питания

Вы можете подключиться к электросети или использовать батарею, поставляемую с Вашим EXPLORER™ 500. См. **Вход питания** на странице 108, где приведены технические данные и разводка контактов для входа питания постоянного тока.

Если Вы подключаетесь к сети 100-240 В, используйте адаптер питания AC/DC, входящий в комплект поставки Вашего EXPLORER™ 500.

Вы также можете подключиться напрямую к прикуривателю в автомобиле. Соответствующий кабель питания постоянного тока может предоставить Thrane и Thrane в качестве дополнительного оборудования.

## Подключение питания

Подключение к электросети через вход постоянного тока (DC) возможно при извлеченной батарее.

Если батарея установлена, то когда Вы подаете питание на EXPLORER™ 500 от электросети, батарея автоматически заряжается.

**Подключение к сети 100-240 В:** Подключите адаптер AC/DC к входу DC терминала EXPLORER™ 500. Затем подключите кабель питания от адаптера AC/DC (переменный ток/постоянный ток) к электросети напряжением 100-240 В.



**Подключение к автомобильному прикуривателю:** Подключите кабель питания постоянного тока через вход питания DC EXPLORER™ 500 в гнездо прикуривателя в автомобиле.

## Электропитание EXPLORER™ 500

### Автоматический режим подачи питания

По умолчанию EXPLORER™ 500 «запитывается» автоматически, в момент подключения кабеля питания к электросети. При желании Вы можете изменить этот режим так, чтобы питание на EXPLORER™ 500 подавалось только с нажатием кнопки питания.

Дальнейшую информацию по режиму повышения расхода энергии см. раздел **Установка режима подачи электропитания** на странице 35 или

**Работа в автоматическом режиме электропитания** на странице 71.

### Включение/выключение EXPLORER™ 500

**Чтобы включить** EXPLORER™ 500, нажмите кнопку питания, расположенную рядом с дисплеем и удерживайте ее до тех пор, пока не загорится зеленый индикатор питания. Обычно это занимает одну-две секунды.

Индикатор  
питания

Кнопка  
питания



**Чтобы выключить** EXPLORER™ 500, снова нажмите кнопку питания и удерживайте ее до тех пор, пока на дисплее не появится надпись **SWITCHING OFF . . .** (ВЫКЛЮЧЕНИЕ . . .).

После включения EXPLORER™ 500 Вам будет предложено ввести PIN-код, если только PIN-код не отключен.



Информацию о порядке действий после включения питания см. в следующем разделе.



## Различные процедуры запуска

### Обзор вариантов запуска

Вы можете осуществить различные процедуры запуска. Каждый из этих вариантов вкратце описывается в данном разделе.

Информацию о том, как ввести PIN-код и направить антенну, см. в последующих разделах.

На приведенной ниже схеме показаны возможные варианты действий после включения питания.

**Прим** Если PIN-код вводить не требуется (когда он отключен), последовательность отображения та же, что и после успешного введения PIN-кода. Это означает, что после включения питания Вы увидите на экране информацию об интенсивности сигнала.

Цифры на рисунке относятся к различным вариантам запуска, описанным ниже.

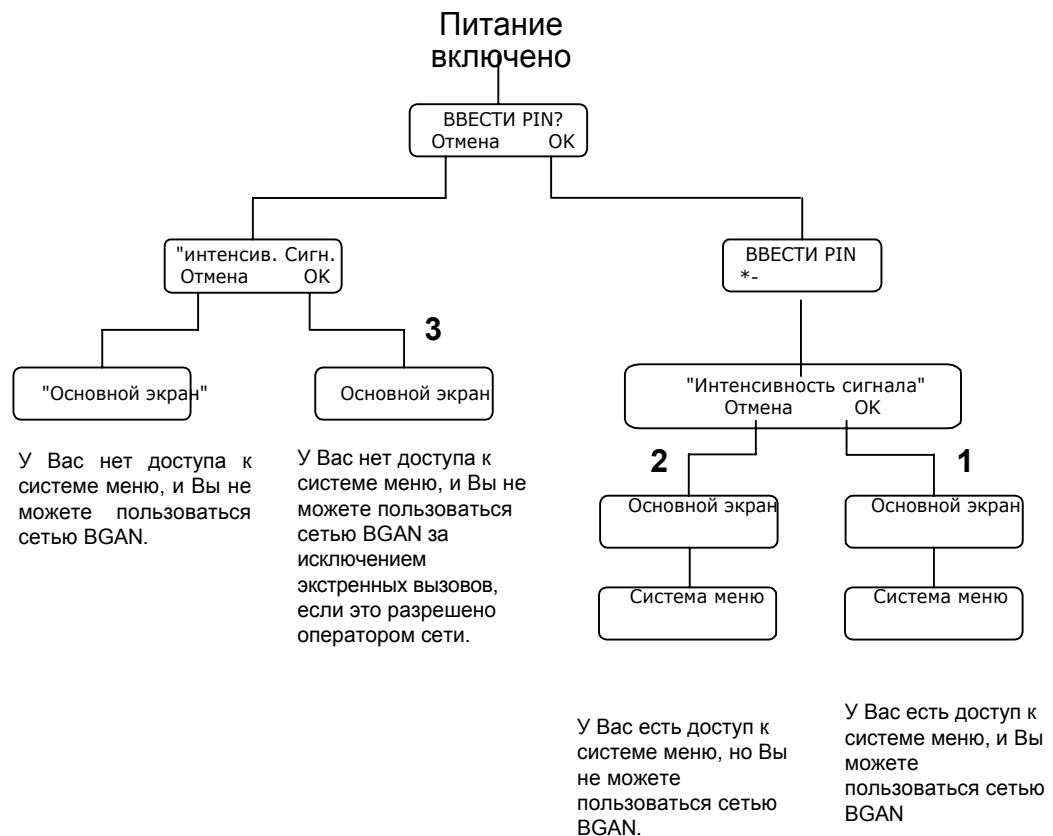

### “Полная” процедура (1)

После включения питания введите PIN-код и наведите антенну.

В этом режиме Вы имеете полный доступ к EXPLORER™ 500, т.е. Вы можете пользоваться системой меню и сетью BGAN.

Дисплей покажет надпись READY (ГОТОВ), если система меню не активирована.

## Процедура “Вне сети” (2)

После включения питания введите PIN-код, но отмените наведение.

В этом режиме Вы можете пользоваться системой меню, но не можете осуществить связь в сети BGAN.

На дисплее в режиме основного экрана появится надпись

POINT NOW? (НАВЕСТИ СЕЙЧАС?). Нажмите ▲ или ▼

для входа в систему меню.

Если Вы хотите навести антенну позже, нажмите **OK** с основного экрана.

## “Аварийная” процедура (3)

После включения питания отмените ввод PIN-кода, но наведите антенну.

В этом режиме вы можете делать только экстренные вызовы и только в том случае, если на это есть разрешение оператора сети. У Вас не будет доступа к системе меню и связи в сети BGAN (кроме экстренных вызовов), пока Вы не введете PIN-код.

На дисплее появится надпись ENTER PIN? (ВВЕСТИ PIN?) .

Если Вы нажмете OK, можно вводить PIN-код. Никакие другие опции не доступны с клавиатуры.

## Ввод PIN-кода

### Общие положения

Вы должны ввести PIN-код, чтобы пользоваться EXPLORER™ 500, если использование PIN-кодов не отменено с помощью встроенного веб-интерфейса EXPLORER™ 500.

Когда Вам в первый раз будет предложено ввести PIN-код, Вы можете выбрать отмену (нажав **C**). Если Вы нажали отмену, ввести PIN-код будет предложено повторно после завершения наведения антенны. На этом этапе Вы должны ввести PIN-код, чтобы иметь возможность продолжить процесс.

### Ввод PIN-кода

Чтобы ввести PIN-код с помощью дисплея и клавиатуры, выполните следующее:

1. Когда предлагается ввести PIN-код, нажмите **OK**.

2. Нажмите **▲** или **▼** несколько раз, пока не будет набрана правильная цифра.



2. Нажмите **OK**, чтобы перейти к следующей цифре. Когда Вы нажимаете кнопку **OK**, предыдущая цифра заменяется знаком **\***.



Для исправления ошибочно введенной цифры нажмите **C**, чтобы вернуться назад и снова используйте для ввода необходимой кнопки **▲** и **▼**.

4. После ввода последней цифры нажатием **OK**, еще раз нажмите **OK**, чтобы применить PIN-код.

**Прим** На этом этапе EXPLORER™ 500 может генерировать звуковой сигнал. Этот сигнал используется при наведении антенны. Чтобы включить или выключить звуковую сигнализацию наведения, нажмите **▲** или **▼**.

Дополнительную информацию о том, как пользоваться дисплеем и клавиатурой, см. в главе **Использование дисплея и клавиатуры** на странице 27.

Вы можете ввести PIN-код, используя телефон или компьютер, подключенный к EXPLORER™ 500. Дополнительную информацию см. в разделе **Ввод PIN-кода с помощью телефона** на странице 47 или **Ввод PIN-кода через Веб-интерфейс** на странице 67.

### Неверный PIN-код

У Вас есть 3 попытки, чтобы ввести PIN-код, после 3х неудачных попыток потребуется ввести PUK-код. PUK-код поставляется вместе с Вашей SIM картой. Введите PUK-код, а затем новый PIN-код по Вашему выбору. PIN-код должен состоять из цифр количеством от 4 до 8.

**Важно** Если Вы введете неправильный PUK-код 10 раз, SIM-карта больше не будет функционировать, и Вам придется обратиться к Вашему провайдеру эфирного времени (Airtime Provider) за новой SIM-картой.

## Наведение антенны

### Важность наведения

Чтобы получить наилучший сигнал с наименьшими затратами, необходимо, чтобы антенна EXPLORER™ 500 была точно направлена в сторону спутника.

При использовании антенны необходимо разместить её так, чтобы перед ней не было никаких препятствий, блокирующих сигнал, при этом наведение антенны должно быть как можно более точным.

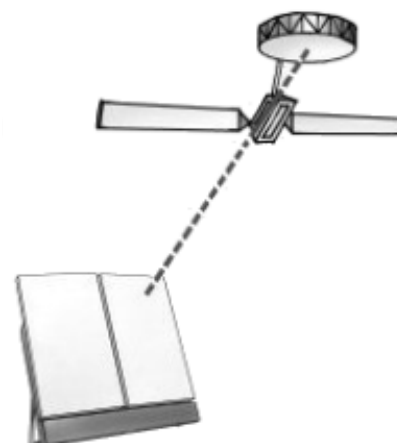

#### Важно

Неправильное наведение может привести к плохому качеству сигнала, и в некоторых случаях может потребоваться повторная передача. Это повлечет дополнительные расходы по оплате эфирного времени.

В следующих разделах описывается, как навести антенну для получения наилучшего сигнала.

### Процедура наведения

Если известно положение спутника относительно EXPLORER™ 500, Вы можете использовать компас для грубого наведения антенны в нужном направлении. Если Вам известны **Азимут** и **Угол возвышения**, Вы можете использовать эти данные для настройки антенны.

- **Азимут** — это горизонтальный угол вращения относительно Севера (отсчет по часовой стрелке).
- **Угол возвышения** — это вертикальный угол вращения относительно горизонта. Т.е., если угол возвышения  $0^\circ$ , это означает, что EXPLORER™ 500 находится в вертикальном положении и направлен в сторону горизонта.

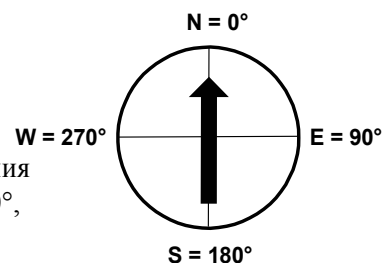

На компасе имеются 7 рисок, делящих шкалу возвышения на 6 интервалов. Промежуток между двумя рисками соответствует  $15^\circ$ .

Угол возвышения определяется по той точке, где линии сходятся. Данный компас указывает возвышение  $30^\circ$  (2 интервала от первой линии) и азимут  $270^\circ$  (антенна направлена на запад).

Фронт терминала



#### Прим

В приведенном выше примере предполагается, что компас отражает ориентацию точно, без погрешностей. Примите, пожалуйста, в расчет возможные отклонения и изменения, которые могут иметь место, например, вследствие особенностей географического положения или присутствия магнитных объектов.

## Необходимая интенсивность сигнала

Практика показывает, что интенсивность сигнала должна, как правило, быть 45 дБГц или больше, чтобы EXPLORER™ 500 имел возможность послать вызов или провести сеанс передачи данных. Однако требуемая интенсивность сигнала может меняться в зависимости от ряда факторов.

## Не блокируйте сигнал антенны руками

**Важно**

При наведении антенны **не прикасайтесь** к антенным частям EXPLORER™ 500. В целях Вашей безопасности всегда выдерживайте расстояние не менее 60 см от лицевой стороны антенны. Кроме того, когда Вы касаетесь антенны руками, это препятствует прохождению сигнала, и антенна не будет работать эффективно.

При наведении EXPLORER™ 500 Вы можете держать антенну за опорную штангу или аккумуляторный блок в нижней части.

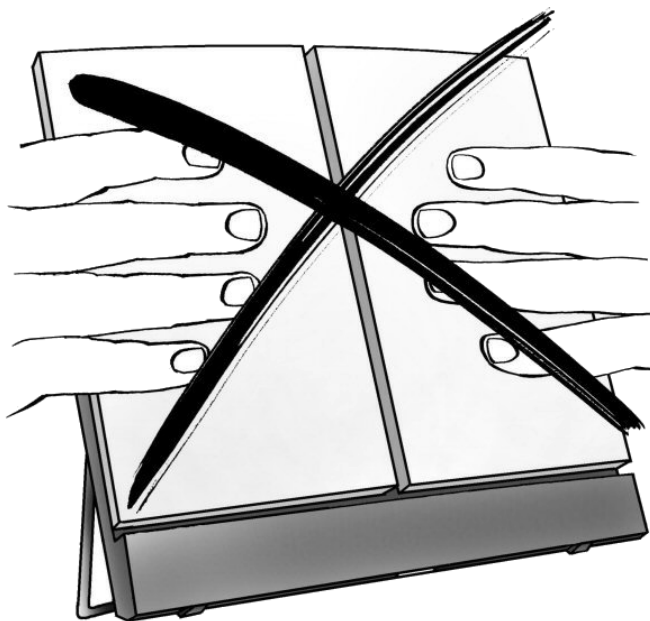

## Наведение антенны на спутник

Чтобы помочь Вам наиболее оптимально направить антенну, в EXPLORER™ 500 используется звуковую сигнализацию, чтобы можно было на слух определить изменение силы принимаемого сигнала при наведении. С увеличением силы сигнала высота тона возрастает.

Вы можете включить или отключить звуковую сигнализацию наведения нажатием ▲ или ▼ на клавиатуре.

Наведение антенны выполняется следующим образом:

1. Наблюдая за встроенным компасом EXPLORER™ 500, поворачивайте EXPLORER™ 500 влево или вправо, пока не будет выбрано правильное горизонтальное положение, известное как **Азимут**. См. **Процедура наведения** на странице 19.

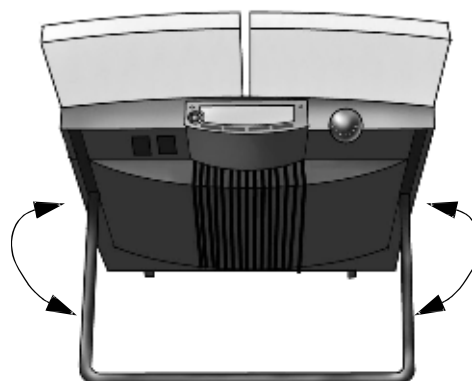

2. Медленно наклоняйте EXPLORER™ 500 вверх или вниз, пока не будет выбрано правильное вертикальное направление, известное как **Угол возвышения**. См. **Процедура наведения** на странице 19.

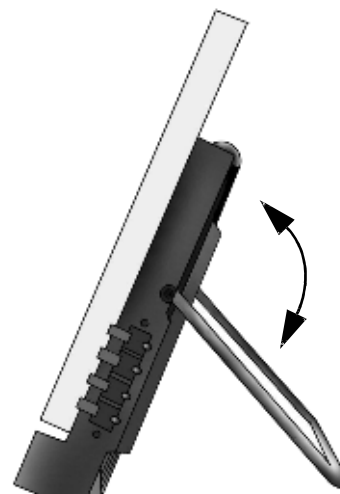

**Прим** | Перед началом точной настройки положения антенны убедитесь, что все кабели подключены. Подключая кабели после окончательной настройки положения антенны, Вы можете случайно ее сдвинуть.

3. После ввода PIN-кода на экране дисплея отображается текущая интенсивность сигнала со спутника. Используйте эту информацию для точной подстройки положения антенны, как показано в п.п. 1 и 2.



**Помните, что касаться антенной части нельзя!**

**Важно** | При точной настройке антенны изменения силы сигнала могут не сразу отразиться на дисплее. После выполнения каждого шага подождите одну-две секунды, чтобы убедиться, что данные на дисплее обновились.

Если большая правая часть шкалы интенсивности сигнала серого цвета, это указывает на то, что прежний уровень был выше, чем текущий уровень.

4. Добившись максимально возможной интенсивности сигнала, нажмите **OK** на клавиатуре.

Теперь EXPLORER™ 500 пытается установить соединение с сетью BGAN.

Этот процесс отображается на дисплее следующим образом:



- **SEARCHING** (ПОИСК) : EXPLORER™ 500 ищет оператора сети. Следует отметить, что время поиска может быть очень коротким, так что Вы можете не увидеть этот текст.
- **REGISTERING** (РЕГИСТРАЦИЯ) : EXPLORER™ 500 регистрирует себя в сети. Если положение GPS еще не получено на данный момент, дисплей выдаст сообщение **NO GPS** (GPS НЕТ) . Подробнее см. в разделе **Обнаружение и устранение неисправностей** на странице 94.
- **READY** (ГОТОВ) или **DATA ACTIVE** (ДААННЫЕ АКТИВИЗИРОВАНЫ) : ГОТОВ означает, что EXPLORER™ 500 зарегистрирован в сети и готов к работе «он-лайн». Если у Вас уже подключен компьютер, дисплей показывает ДАННЫЕ АКТИВИЗИРОВАНЫ вместо ГОТОВ .

**Прим** На дисплее может отображаться текст, отличный от READY или DATA ACTIVE, если есть более важная информация для отображения. Например, дисплей покажет ENTER PIN? (ВВЕСТИ PIN?), если Вы нажали **C** на первый запрос о PIN-коде. См. также раздел **Обнаружение и устранение неисправностей** на странице 94.

**CANCEL** (ОТМЕНА) : Если Вы нажали **C** вместо **OK**, Вы выходите из меню наведения и дисплей показывает основной экран с сообщением **POINT NOW?** (НАВЕСТИ СЕЙЧАС?) .

Если PIN-код был введен, Вы получаете доступ к системе меню, но у Вас не будет возможности выйти в сеть BGAN, потому что интенсивность сигнала еще не подтверждена.

## Использование внешней антенны

EXPLORER™ 500 имеет разъем для подключения внешней антенны.

Перед использованием внешней антенны с EXPLORER™ 500, обратитесь, пожалуйста, к **Инструкции по технике безопасности при работе с антенными устройствами** в начале настоящего руководства.

**Важно**

Применяйте только специальные антенны от Thrane & Thrane. Антенна и принадлежности для подключения к EXPLORER™ 500 перечислены в разделе **Дополнительное оборудование и принадлежности** на странице 92.

Антенный разъем находится на задней панели EXPLORER™ 500. Для получения дополнительной информации по интерфейсу см. технические спецификации в разделе **Внешняя антенна** на странице 114.

## Использование EXPLORER™ 500 как стационарного

Вы можете разместить EXPLORER™ 500 в стационарном положении, используя штатный монтажный комплект для крепления на мачте.

**Прим**

EXPLORER™ 500 не рассчитан на стационарную установку вне помещения. Если место установки вне помещения должно быть постоянным, используйте внешнюю антенну.

Проделайте следующее:

1. Установите EXPLORER™ 500, используя штатный монтажный комплект для крепления на мачте
2. Запустите EXPLORER™ 500 и наведите антенну согласно описанию в разделе **Наведение антенны** на странице 19.
3. Подтвердите интенсивность сигнала нажатием **ОК** на клавиатуре EXPLORER™ 500.
4. Закрепите EXPLORER™ 500 в наведенном положении.

При стационарном монтаже Вам нужно выполнить наведение антенны только один раз. С помощью подключенного к EXPLORER™ 500 компьютера Вы можете отменить процедуру наведения EXPLORER™ 500 при каждом включении. См. раздел **Наведение при пвключении питания** на странице 71.



## Выполнение первого вызова

### Введение

После подключения кабелей, введения PIN-кода и наведения антенны Вы готовы к тому, чтобы произвести или получить первый вызов.

В последующих разделах изложено краткое руководство по выполнению вызовов. Более подробную информацию см. в разделе **Как произвести или принять телефонный вызов с EXPLORER™ 500** на странице 48.

### Выполнение вызова с EXPLORER™ 500

Если Вы используете аналоговый телефон, он должен быть подключен к интерфейсу телефон/факс EXPLORER™ 500. См. раздел **Перед подключением к интерфейсу Телефон/Факс** на странице 45.

Если Вы используете телефон Bluetooth, то, прежде чем Вы сможете сделать вызов, Вам необходимо произвести «спаривание» и соединение телефона Bluetooth и EXPLORER™ 500. См. раздел **Парное соединение Bluetooth** на странице 61.

Чтобы произвести вызов с телефона, подключенного к EXPLORER™ 500, наберите:

**00 <код страны> <телефонный номер>**, затем # или кнопку вызова/приема (# на аналоговых телефонах, кнопка вызова на телефонах Bluetooth).

**Пример:** Чтобы позвонить Thrane & Thrane в Дании (+45 39558800) с аналогового телефона, наберите: **00 45 39558800 #**

### Звонок на EXPLORER™ 500

Чтобы выполнить звонок на телефон, подключенный к EXPLORER™ 500, наберите:

**+870 <Мобильный номер абонента>**

- + набирается перед кодом страны для международных звонков. Это **00** при звонках из стран Европы и многих других стран.
- **Мобильный номер абонента:** это мобильный номер вызываемого Вами абонента EXPLORER™ 500. Мобильные номера абонентов EXPLORER™ 500 перечислены в системе экранных меню EXPLORER™ 500 в разделе **PROPERTIES (СВОЙСТВА) > MOBILE NUMBERS (МОБИЛЬНЫЕ НОМЕРА)**.

**Прим** | Имеется два телефонных номера — один для 3,1 кГц Аудио и один для стандартной телефонии.

**Пример:** Если Вы звоните из Дании, а мобильный номер абонента для 3,1 кГц Аудио в Вашем EXPLORER™ 500 — 772112345, и Вы хотите позвонить на EXPLORER™ 500, используя 3,1 кГц Аудио, наберите: **00 870 772112345**.

### Звонок с одного EXPLORER™ 500 на другой EXPLORER™ 500

Чтобы выполнить вызов с телефона, подключенного к одному EXPLORER™ 500 на телефон, подключенный к другому EXPLORER™ 500, наберите **00 870 <Мобильный номер абонента>**.

## Получение вызова

Чтобы принять вызов на аналоговый телефон, телефон должен быть подключен к интерфейсу Телефон/Факс EXPLORER™ 500.

Чтобы принять вызов на телефон Bluetooth, он должна быть «спарен» с EXPLORER™ 500. Информацию о том, как образовывать пару в устройствах Bluetooth, см. в разделе «Спаривание» устройств **Bluetooth** на странице 61.

Вы можете видеть неотвеченные звонки в меню вызовов на экране и Веб-интерфейсе.

## Выполнение первого подключения для передачи данных (LAN)

### Перед подключением к интерфейсу LAN

Для работы интерфейса LAN без каких-либо дополнительных шагов, компьютер должен быть настроен на автоматическое получение IP-адреса и адреса сервера DNS.

Чтобы проверить эти настройки на Вашем компьютере, выполните следующее (для Windows® XP):

1. Из меню **START** (ПУСК) выберите **CONNECT TO** (ПОДКЛЮЧИТЬСЯ К...) > **SHOW ALL CONNECTIONS** (ПОКАЗАТЬ ВСЕ СОЕДИНЕНИЯ).
2. Двойным щелчком вызовите **LOCAL AREA CONNECTION** (СОЕДИНЕНИЕ С ЛОКАЛЬНОЙ СЕТЬЮ) и кликните **PROPERTIES** (СВОЙСТВА).
3. Выберите **ИНТЕРНЕТ-ПРОТОКОЛ (TCP/IP)** из перечня и кликните **СВОЙСТВА**. Убедитесь, что оба поля установлены на автоматическое получение и отправку.

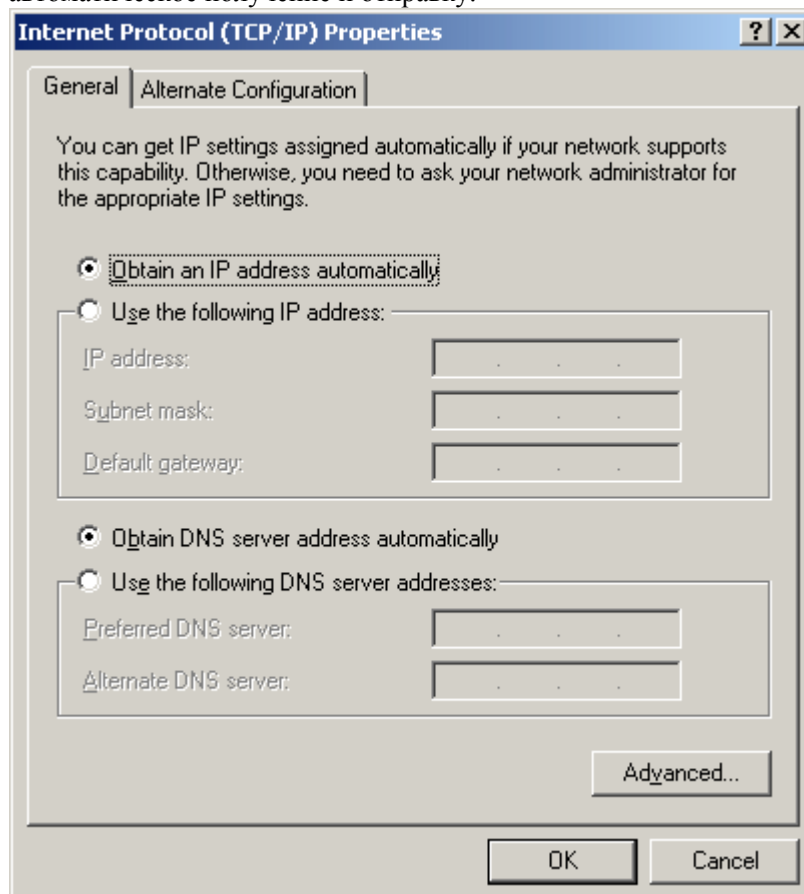

## Подключение к интерфейсу LAN

Выполните следующее:

1. Подключите кабель LAN к LAN-интерфейсу Вашего компьютера.  
Соответствующий кабель поставляется с Вашим EXPLORER™ 500.
2. Подключите другой конец кабеля к разьему LAN на EXPLORER™ 500.
3. Запустите и наведите EXPLORER™ 500, как описано выше в этой главе.
4. Включите компьютер.
5. После загрузки компьютера и по окончании наведения проверьте соединение, например, запуском Интернет-браузера.  
Возможно, Вам придется выключить установки прокси-сервера в Вашем браузере. Дальнейшую информацию см. в разделе **Установки браузера** на странице 65.

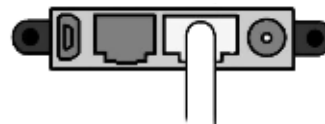

## Что делаем дальше?

Ознакомившись с этой главой, Вы должны уметь запустить EXPLORER™ 500 и выполнить простые подключения для передачи данных или голосовой связи.

В последующих главах приводится расширенная информация о пользовательских интерфейсах и установке EXPLORER™ 500. В следующей главе, **Использование Дисплея и Клавиатуры**, дается объяснение системы экранных меню, которая является основным инструментом настройки EXPLORER™ 500.

# Использование дисплея и клавиатуры

## Содержание главы

В этой главе описывается, как пользоваться встроенной системой экранных меню EXPLORER™ 500.

Глава содержит обзор всей системы экранных меню с последующим описанием каждого меню. Также в ней дается пояснение символов и сообщений, которые могут появиться на дисплее, и описывается, как просматривать меню с помощью клавиатуры.

## Обзор меню

### Главное меню

Элементами главного меню являются:

- **Сообщения**  
Показывает все входящие SMS-сообщения и позволяет Вам открыть или удалить отдельные сообщения или все сообщения.
- **Вызовы**  
Показывает пропущенные, принятые и набранные вызовы (только голосовые).
- **Настройки** позволяют Вам:
  - перезапустить процедуру наведения,
  - установить яркость и контрастность дисплея,
  - включить или выключить звуковую сигнализацию наведения
  - подключить или отключить тот или иной интерфейс,
  - разблокировать или заблокировать режим скрытой работы («стелс-режим» — режим работы терминала с отключенным светом и звуком),
  - установить режим включения питания и
  - восстановить настройки.
- **Свойства** показывают:
  - известные и подтвержденные устройства Bluetooth,
  - состояние GPS (системы глобального позиционирования),
  - IP-адрес, номера аппаратного и программного обеспечения,
  - номер IMEI (международный идентификатор мобильного оборудования), мобильные номера абонентов и номера голосовой почты, а также
  - перечень активных сигналов предупреждения.
- **Служба технической поддержки**  
Показывает номер телефона Вашего провайдера эфирного времени (Airtime Provider).

Информацию о том, как ориентироваться в системе меню, см. на странице 30.

## Схема меню

Нижеприведенная схема представляет обзор отдельных меню в системе экранных меню EXPLORER™ 500.

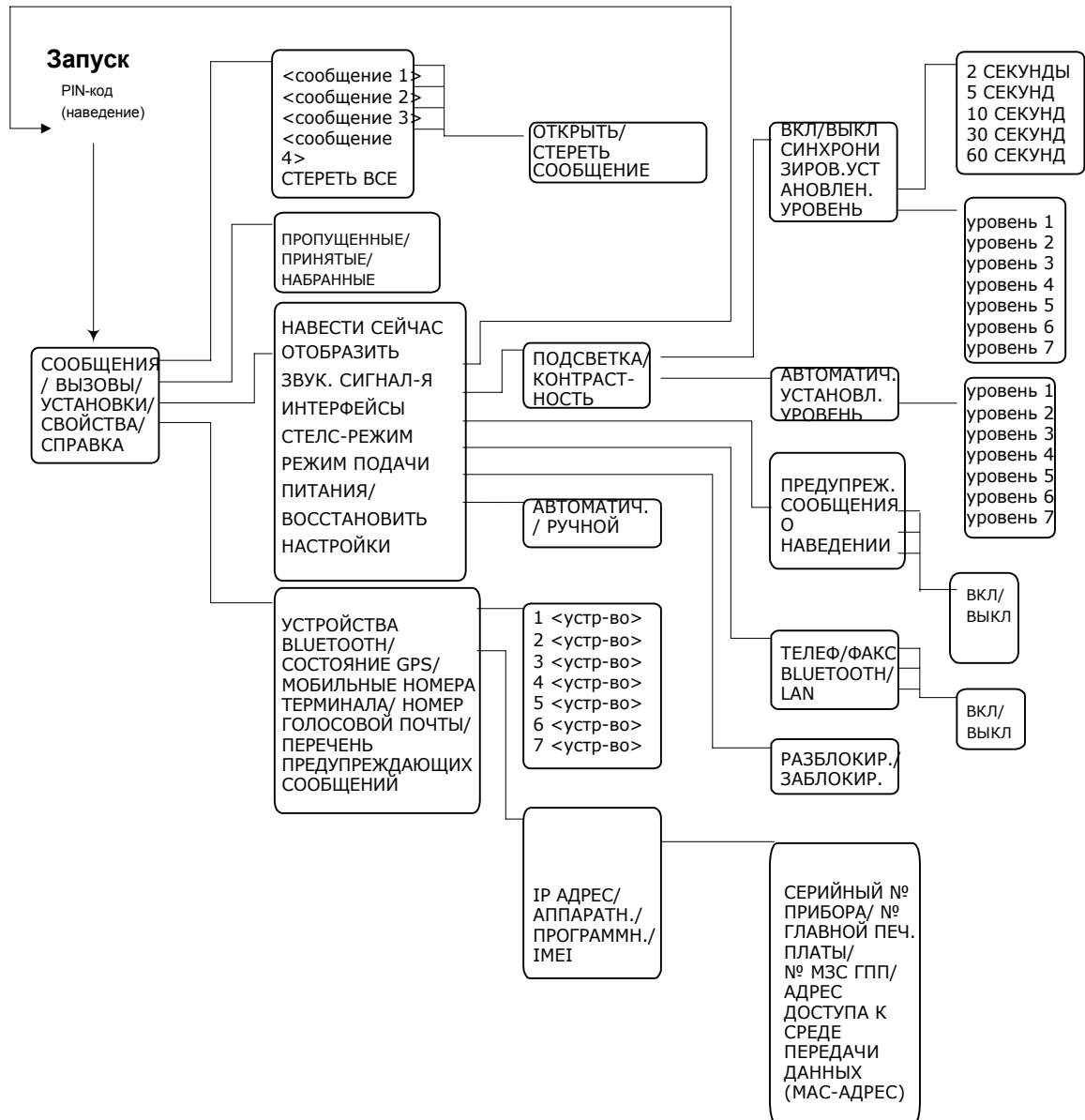

Следующий раздел представляет обзор последовательности запуска перед входом в систему меню. В дальнейшем меню описаны в следующих разделах данной главы.

## Вид дисплея во время запуска

### Последовательность запуска

Существуют различные варианты процедуры запуска. Полная процедура запуска описана в **Главе 2, Начало работы**.

В этом разделе описывается только поведение дисплея при нормальном запуске.

После включения питания Вам предлагается ввести PIN-код:

Когда Вы нажимаете ОК и вводите PIN-код, появляется окно интенсивности сигнала

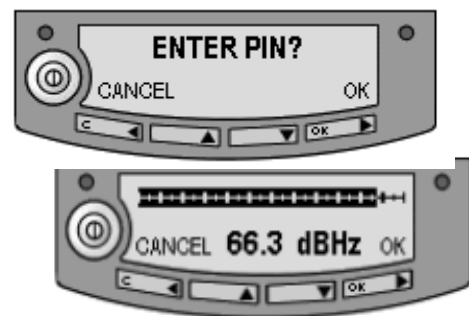

Когда Вы навели антенну и нажали ОК для подтверждения интенсивности сигнала, ход процесса отображается в основном окне дисплея следующим образом:

- **SEARCHING** (ПОИСК) : EXPLORER™ 500 ищет оператора сети.
- **REGISTERING** (РЕГИСТРАЦИЯ) : EXPLORER™ 500 регистрируется в сети BGAN. Если положение GPS еще не получено на текущий момент, дисплей выдаст сообщение **NO GPS** (GPS НЕТ) . Подробнее см. в разделе **Обнаружение и устранение неисправностей** на странице 94.
- **READY** (ГОТОВ) : EXPLORER™ 500 зарегистрирован в сети и готов к выходу в режим «он-лайн». Если компьютер уже подключен, дисплей показывает **ДАННЫЕ АКТИВИЗИРОВАНЫ** вместо ГОТОВ .

### Основной экран

Вид основного окна экрана появляется после прохождения окон PIN-кода и наведения, а также всегда, когда Вы покидаете систему меню.







Основное окно показывает наиболее важные состояния EXPLORER™ 500, такие как уровень заряда батареи, интенсивность сигнала и общее состояние.

Основное окно также показывает графические символы (пиктограммы) любых включенных интерфейсов. В данном примере все интерфейсы (Телефон/Факс, Bluetooth, USB и LAN) включены.



## Условные обозначения дисплея

Кроме текста меню дисплей может показывать различные символы (условные обозначения). Ниже приводится перечень возможных символов с пояснением каждого.

Символ	Объяснение
	Уровень заряда батареи. Когда уровень слишком низок (менее 10%), символ мигает. Зарядите батарею как можно быстрее. Если батарея не вставлена, значок на дисплее отсутствует.
	Батарея заряжается.
	Интенсивность сигнала. Обычно требуются не менее двух полосок, чтобы выполнить вызов в режиме стандартной телефонии.
	Интерфейс LAN включен.
	Интерфейс USB включен.
<b>BT</b>	Интерфейс Bluetooth включен.
	Интерфейс Телефон/Факс включен.
	Текущее подключение к сети BGAN не зашифровано. Когда Вы видите этот значок на дисплее, не передавайте данные, которым необходимо шифрование.

## Ориентирование на дисплее и клавиатуре

### Выбор функций с помощью клавиатуры

**Прим** | Прежде чем получить доступ к системе меню, Вы должны ввести PIN-код.



- Чтобы получить доступ к системе меню основного экрана, нажмите ▲ или ▼.
- Для перемещения вверх и вниз по текущему меню нажимайте ▲ или ▼.
- Для выбора элемента или установки текущего меню нажмите ОК.
- Для выхода из текущего меню/установки и возврата на предыдущий уровень нажмите С.
- Чтобы увидеть скрытую часть длинных текстовых последовательностей, нажмите ►.
- Для перемещения назад в системе меню или в длинных текстовых последовательностях нажмите ◀.
- Для настройки установок нажмите ▲ и ▼.

### Клавиши быстрого доступа

В системе меню имеются следующие клавиши быстрого доступа:

- Для выхода из системы меню нажмите и в течение одной секунды удерживайте клавишу С. Дисплей вернется в режим основного окна.
- Для активации/отмены стелс-режима нажмите С+ОК. Когда стелс-режим активизирован, дисплей на мгновение покажет, STEALTH ACTIVATED (СТЕЛС-РЕЖИМ АКТИВИЗИРОВАН); затем все подсветки и звук отключатся.

**Прим** | Чтобы стелс-режим был доступен, его нужно разблокировать в EXPLORER™ 500. См. раздел **Разблокировка или блокировка стелс-режима** на странице 34.

- Чтобы включить/выключить звуковую сигнализацию наведения, нажмите
  - Для настройки установок нажмите ▲ или ▼ на экране наведения.

Это действие применимо только к текущему сеансу наведения. Чтобы включить или выключить звуковую сигнализацию для всех сеансов наведения, выберите **SETTINGS** (УСТАНОВКИ) > **AUDIO INDICATORS** (АУДИО ИНДИКАТОРЫ) > **POINTING** (НАВЕДЕНИЕ) и выберите **ON** (ВКЛ) или **OFF** (ВЫКЛ).

### Текст на дисплее

Пока Вы не вошли в систему меню, основное окно показывает наиболее важную информацию. Подробнее об этом см. в разделе **Вывод на дисплей динамической информации** на странице 38.

CANCEL (ОТМЕНА) на левой стороне дисплея означает, что нужно нажать С для отмены текущей операции.

ОК с правой стороны дисплея означает, что нужно нажать ОК для подтверждения текущей операции.



## Меню

В следующих разделах описывается каждое меню в общей системе меню.

Объясняются все доступные установки и элементы состояния.

Чтобы получить доступ к системе меню из основного окна, нажмите ▲ или ▼.



## Меню «Сообщения»

### Просмотр списка сообщений

Для просмотра списка SMS-сообщений войдите в систему меню и выберите **MESSAGES** (СООБЩЕНИЯ). Сообщения перечислены с именем (если известно) или номером отправителя.

Изображение неоткрытого конверта говорит о том, что сообщение не прочитано; открытый конверт обозначает прочитанное сообщение.

Используйте ▲ и ▼ для просмотра перечня.

Информацию о том, как представляются новые сообщения, см. в разделе **Принятые сообщения** на странице 38.

### Открытие и удаление принятых SMS-сообщений

В перечне **MESSAGES** (СООБЩЕНИЯ) выберите сообщение, которое Вы хотите открыть или удалить, и нажмите **OK**. Затем выберите одно из нижеследующего:

- **OPEN** (ОТКРЫТЬ) — чтобы открыть выбранное сообщение.  
Дисплей показывает время и содержание сообщения. Используйте ▲ и ▼ для просмотра сообщения и подробностей.
- **DELETE** (УДАЛИТЬ) — чтобы стереть выбранное сообщение.

Чтобы удалить все сообщения, перейдите в конец списка сообщений и выберите **УДАЛИТЬ ВСЕ (DELETE ALL)**.

## Меню «Вызовы»

Для просмотра перечня вызовов выберите **CALLS** (ВЫЗОВЫ) и затем одно из нижеследующего:

- **MISSED** (ПРОПУЩЕННЫЕ) — для просмотра входящих вызовов, которые не были приняты.
- **RECEIVED** (ПРИНЯТЫЕ) — для просмотра входящих вызовов, которые были приняты.
- **OUTGOING** (НАБРАННЫЕ) — для просмотра перечня произведенных вызовов.

**Прим** | Местные вызовы не регистрируются.

Выберите вызов из списка, чтобы увидеть такие подробности как время, дата и номер телефона абонента.

Когда в перечне свыше 100 вызовов, наиболее старые вызовы автоматически удаляются, освобождая место для новых.

## Меню «Установки»

### Навести сейчас

**Важно**

Эта функция прервет любой происходящий в текущий момент вызов или сеанс передачи данных!

Если Вам необходимо перенавести антенну после первого наведения, выберите **SETTINGS** (УСТАНОВКИ) > **POINT NOW** (НАВЕСТИ СЕЙЧАС) .

Таким образом, Вы перейдете в экран наведения, описанный в разделе **Наведение антенны** на странице 19.

### Установка подсветки дисплея

Для настройки подсветки дисплея выберите

**SETTINGS** (УСТАНОВКИ) > **DISPLAY** (ДИСПЛЕЙ) > **BACKLIGHT** (ПОДСВЕТКА).

Из этого меню Вы можете установить подсветку дисплея. Выберите одно из нижеследующего:

- **ON** (ВКЛ) — для включения света.
- **OFF** (ВЫКЛ) — для выключения света.
- **TIMED** (УСТ. ВРЕМЕНИ) — для установки продолжительности включения подсветки после нажатия последней клавиши (2, 5, 10, 30 или 60 секунд).
- **SET LEVEL** (УСТАНОВИТЬ УРОВЕНЬ) — для установки яркости подсветки.

### Установка контрастности дисплея

Для настройки контрастности дисплея выберите:

**SETTINGS** (УСТАНОВКИ) > **DISPLAY** (ДИСПЛЕЙ) > **CONTRAST** (КОНТРАСТНОСТЬ) .

Из этого меню Вы можете установить контрастность дисплея. Выберите одно из нижеследующего:

- **SET LEVEL** (УСТАНОВИТЬ УРОВЕНЬ) — для установки контрастности вручную.
- **AUTOMATIC** (АВТОМАТИЧ.) — чтобы EXPLORER™ 500 автоматически регулировал контрастность в соответствии с температурой.  
На контрастность дисплея влияет температура. EXPLORER™ 500 может автоматически регулировать контрастность так, чтобы дисплей выглядел одинаково вне зависимости от колебаний температуры.

### Включение или отключение аудио-индикаторов

EXPLORER™ 500 имеет звуковую сигнализацию для сопровождения того или иного события. Вы можете включить или отключить каждый из этих звуковых сигналов.

Выберите **SETTINGS** (УСТАНОВКИ) > **AUDIO INDICATOR** (ЗВУКОВАЯ СИГНАЛИЗАЦИЯ), затем выберите одно из следующего:

- **POINTING** (НАВЕДЕНИЕ) — звуковая сигнализация для контроля уровня сигнала при наведении.
- **MESSAGES** (СООБЩЕНИЯ) — звуковой сигнал, указывающий на то, что пришло сообщение.
- **ALARM** (ПРЕДУПРЕЖДАЮЩИЙ СИГНАЛ) — звуковой сигнал, предупреждающий о нештатной ситуации.

Затем выберите **ON** или **OFF**.

### Разблокировка или блокировка интерфейсов

Каждый интерфейс (за исключением USB) может быть заблокирован в целях сокращения потребления электроэнергии. Возможность блокировки неиспользуемых интерфейсов особенно полезна, если EXPLORER™ 500 работает от аккумулятора.

Чтобы включить или выключить интерфейс, выберите **SETTINGS** (УСТАНОВКИ) > **INTERFACES** (ИНТЕРФЕЙСЫ) и один из следующих интерфейсов:

- **ТЕЛЕФОН/ФАКС**
- **BLUETOOTH**
- **LAN**

Затем выберите **ON** или **OFF**.

### Разблокировка или блокировка стелс-режима

В определенных ситуациях может быть важно, чтобы EXPLORER™ 500 не было видно или слышно. Когда EXPLORER™ 500 находится в стелс-режиме, все освещение и звуковые сигналы отключены. Вы можете по-прежнему пользоваться EXPLORER™ 500, и текст на дисплее будет читаемым.

Для того чтобы сделать возможным или невозможным использование стелс-режима, выберите:

**SETTINGS** (УСТАНОВКИ) > **STEALTH MODE** (СТЕЛС-РЕЖИМ) и одно из нижеследующего:

- **ENABLED** (ВКЛЮЧЕНО)
- **DISABLED** (ВЫКЛЮЧЕНО)

**Важно**

Выбор положения **ВКЛЮЧЕНО** для стелс-режима **не переводит EXPLORER™ 500 в стелс-режим**, он только дает возможность использовать стелс-режим.

Чтобы активизировать стелс-режим (после разблокировки стелс-режима), нажмите **C+OK** на клавиатуре.

Чтобы отменить стелс-режим, снова нажмите **C+OK**.

## Установка режима подачи электропитания

По умолчанию EXPLORER™ 500 запускается автоматически при подаче внешнего питания. Вы можете изменить этот режим так, чтобы для включения EXPLORER™ 500 Вам всякий раз нужно было нажать кнопку.

Чтобы установить режим подачи электропитания, выберите **SETTINGS** (УСТАНОВКИ) > **POWER UP MODE** (РЕЖИМ ПОДАЧИ ЭЛЕКТРОПИТАНИЯ), затем выберите один из следующих вариантов подачи питания:

- **AUTOMATIC** (АВТОМАТИЧЕСКИ) — чтобы EXPLORER™ 500 автоматически запускался при подаче внешнего питания.
- **MANUAL** (ВРУЧНУЮ) — чтобы питание EXPLORER™ 500 включалось только при нажатии кнопки питания.

## Восстановление установок

Вы можете восстановить все заводские установки.

**Важно**

Будьте осторожны — этим действием Вы отмените все Ваши текущие установки и вернетесь к заводским. EXPLORER™ 500 перейдет обратно к установкам по умолчанию, с которыми он был получен от изготовителя.

Для восстановления установок выберите **SETTINGS** (УСТАНОВКИ) > **RESTORE SETTINGS** (ВОССТАНОВИТЬ УСТАНОВКИ). Затем нажмите **OK**.

## Меню «Свойства»

### Просмотр известных устройств Bluetooth

Вы можете просматривать список известных («спаренных») с Вашим EXPLORER™ 500 устройств Bluetooth. Устройства появляются в списке с указанием их имен Bluetooth и местного телефонного номера.

Устройства, содержащиеся в этом списке, могут поддерживать связь с EXPLORER™ 500, не требуя дополнительной настройки.

Для того чтобы вывести на дисплей для просмотра список известных устройств Bluetooth, выберите пункт меню **PROPERTIES** (СВОЙСТВА) > **BLUETOOTH DEVICES** (УСТРОЙСТВА BLUETOOTH).

Устройства появляются в списке в том порядке, в котором с ними производилось «спаривание».

Для просмотра подробных данных конкретного устройства Bluetooth, выберите это устройство в списке и нажмите **OK**.

### Просмотр состояния GPS

На дисплей может быть выведена информация о текущем состоянии GPS.

Для просмотра состояния GPS выберите пункт меню **PROPERTIES** (СВОЙСТВА) > **GPS STATUS** (СОСТОЯНИЕ GPS).

Окно состояния GPS может быть различным в зависимости от ситуации.

- Если данные о местоположении от системы GPS еще не получены, дисплей показывает состояние каждого из 16 спутников GPS следующим образом:



- Если местоположение, определенное с помощью системы GPS, известно, дисплей показывает это GPS-местоположение и указывает, является ли оно двухмерным или трехмерным (2D fix или 3D fix).



- В некоторых случаях сеть BGAN не позволяет выводить местоположение на дисплей для данного пользователя. В таком случае дисплей может просто показывать GPS ACQUIRED (ДАННЫЕ GPS ПРИНЯТЫ). Это означает, что данные о местоположении в системе GPS получены, но пользователь не имеет разрешения на их просмотр.

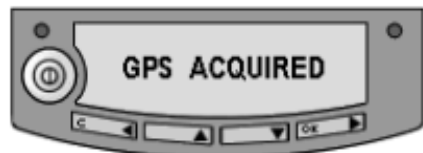

Такая ситуация также имеет место, если EXPLORER™ 500 еще не зарегистрирован в сети BGAN, а данные о местоположении от системы GPS приняты.

## Просмотр свойств терминала

Вы можете просмотреть свойства Вашего EXPLORER™ 500, такие как IP-адрес, аппаратные номера, версию программного обеспечения и номер IMEI. Связываясь со службой поддержки, пожалуйста, указывайте эти номера. Для просмотра свойств выберите **PROPERTIES** (СВОЙСТВА) > **TERMINAL** (ТЕРМИНАЛ), затем выберите один из следующих вариантов:

- **IP ADDRESS** (IP-АДРЕС) — чтобы посмотреть IP-адрес встроенного Веб-интерфейса EXPLORER™ 500. Веб-интерфейс – это встроенный веб-сервер, используемый для конфигурации и установки EXPLORER™ 500. Дополнительную информацию о веб-интерфейсе см. в разделе **Использование Веб-интерфейса** на странице 64.
- **HARDWARE** (АППАРАТНОЕ ОБЕСПЕЧЕНИЕ) — чтобы увидеть серийный номер, номера PCB и MAC-адрес Вашего EXPLORER™ 500.
- **SOFTWARE** (ПРОГРАММНОЕ ОБЕСПЕЧЕНИЕ) — чтобы увидеть версию программного обеспечения EXPLORER™ 500.
- **IMEI** — чтобы посмотреть номер IMEI (международная идентификация мобильного оборудования) Вашего EXPLORER™ 500. Это индивидуальный номер мобильного оборудования, который идентифицирует Ваш EXPLORER™ 500.

## Просмотр мобильных номеров абонентов

В пункте меню **MOBILE NUMBERS** (МОБИЛЬНЫЕ НОМЕРА) перечислены мобильные номера абонентов для использования при вызове EXPLORER™ 500.

**Прим** | Имеются два голосовых номера — один для 3,1 кГц Аудио и один для стандартной телефонии. Дополнительную информацию см. в разделе **Выбор качества телефонии** на странице 43.

Чтобы просмотреть мобильные номера абонентов, выберите **PROPERTIES** (СВОЙСТВА) > **MOBILE NUMBERS** (МОБИЛЬНЫЕ НОМЕРА).

Если мобильные номера не доступны, на дисплее отображается **NO INFORMATION AVAILABLE** (ИНФОРМАЦИЯ ОТСУТСТВУЕТ).

## Просмотр номеров голосовой почты

EXPLORER™ 500 информирует Вас о входящей голосовой почте через дисплей и через Веб-интерфейс.

Номер голосовой почты — это номер, который Вы вызываете, чтобы прослушать входящую голосовую почту. Номер голосовой почты обычно хранится на SIM-карте.

Чтобы посмотреть номер голосовой почты, выберите **PROPERTIES** (СВОЙСТВА) > **VOICE MAIL NUMBER** (НОМЕР ГОЛОСОВОЙ ПОЧТЫ).

Если номер голосовой почты отсутствует, на дисплее отображается **NO INFORMATION AVAILABLE** (ИНФОРМАЦИЯ ОТСУТСТВУЕТ).

## Список предупреждающих сообщений

Если в системе обнаружена ошибка, будет выдано предупреждающее сообщение. Информацию о том, как представляются новые предупреждающие сообщения, см. в разделе **Предупреждающие сообщения** на странице 100.

Вы можете в любой момент просмотреть список активизированных в настоящее время предупреждающих сообщений, войдя в систему меню и выбрав пункт меню **PROPERTIES** (СВОЙСТВА) > **ALARM LIST** (СПИСОК ПРЕДУПРЕЖДАЮЩИХ СООБЩЕНИЙ).

В этом списке предупреждающие сообщения появляются с указанием их идентификационных номеров.

Чтобы вывести на дисплей имя и метку времени предупреждающего сообщения, нажмите **OK**. Пользуйтесь клавишами **▲** и **▼** для прокрутки списка имен, идентификационных номеров и меток времени. Если текст слишком длинный, нажмите **OK (▶)** для прокрутки и вывода на дисплей остальной его части.

## Служба технической поддержки

Если Вам требуется поддержка **по вопросам эфирного времени**, Вы можете связаться со службой технической поддержки Провайдера эфирного времени (Airtime Provider). Чтобы вывести на дисплей номер Службы технической поддержки, выберите пункт **HELP DESK** (СЛУЖБА ТЕХНИЧЕСКОЙ ПОДДЕРЖКИ) в системе меню.

На дисплее появится имя и телефонный номер Вашего Провайдера эфирного времени, если эта информация имеется на SIM-карте.

Если такой информации на SIM-карте нет, Вы можете воспользоваться встроенным веб-интерфейсом EXPLORER™ 500 для записи в память имени и телефонного номера службы технической поддержки. Подробнее см. в разделе **Доступ к службе технической поддержки** на странице 88.

## Вывод на дисплей динамической информации

### Типы информации на дисплее

Текст на дисплее может быть:

- Информацией о принятых сообщениях
- Предупреждающими сообщениями
- Информацией о состоянии
- Запросом на выполнение действия.

### Принятые сообщения

Когда на Ваш EXPLORER™ 500 поступает сообщение, на дисплее появляется количество поступивших новых сообщений, а красный индикатор сообщений мигает.



Эти сообщения могут быть SMS-сообщениями или извещениями голосовой почты.

**Если сообщение является SMS-сообщением**, Вы можете перейти прямо в список сообщений, нажав **OK**. **Если сообщение является информацией голосовой почты**, Вы можете нажать **OK** или **C**, чтобы вернуться в основное окно экрана. Красный индикатор сообщений будет мигать до тех пор, пока Вы не получите Вашу голосовую почту. Чтобы послушать голосовую почту, свяжитесь со службой голосовой почты по телефону, предоставленному Вашим провайдером эфирного времени (Airtime Provider).

Чтобы вывести на дисплей номер службы голосовой почты, выберите **PROPERTIES** (СВОЙСТВА) > **VOICE MAIL NUMBER** (НОМЕР ГОЛОСОВОЙ ПОЧТЫ)

## Предупреждающие сообщения

Когда на Вашем EXPLORER™ 500 появляются предупреждающие сообщения, дисплей показывает количество новых предупреждающих сообщений, а красный индикатор сообщений мигает.



Подробнее см. в разделе **Предупреждающие сообщения** на странице 100.

Все предупреждающие сообщения регистрируются в журнале предупреждающих сообщений. Подробнее о журнале предупреждающих сообщений см. в разделе **Журнал предупреждающих сообщений** на странице 105.

## Информация о состоянии

Информация о состоянии на дисплее обычно появляется в нижней строке основного окна. Примерами информации о состоянии могут служить: READY (ГОТОВ), REGISTERING (РЕГИСТРИРАЦИЯ) и DATA ACTIVE (ДАННЫЕ АКТИВИЗИРОВАНЫ).

## Вывод на дисплей информации о ведущейся передаче

Когда происходит вызов или сеанс работы с данными, дисплей показывает DATA ACTIVE (ДАННЫЕ АКТИВИЗИРОВАНЫ) в основном окне экрана.



**ВНИМАНИЕ!** Когда на EXPLORER™ 500 подано питание, держитесь на расстоянии от передней панели антенны! Антенна излучает радиочастотную энергию не только тогда, когда на дисплее выведена информация DATA ACTIVE (ДАННЫЕ АКТИВИЗИРОВАНЫ). Всегда соблюдайте расстояние не менее 0,6 м от передней панели антенны.

## Запрос о выполнении действия

Запрос о выполнении действия, если это не сигнал предупреждения, выводится в нижней строке дисплея. Это может быть, например, POINT NOW? (НАВЕСТИ СЕЙЧАС?) или INSERT SIM (ВСТАВИТЬ SIM-КАРТУ).

Когда текст является вопросом, для подтверждения нажмите **ОК**.

## Что делаем дальше?

В этой главе были даны пояснения относительно того, как ориентироваться в системе экранных меню и как ее использовать для базовой настройки EXPLORER™ 500.

В следующей главе, **Использование интерфейсов**, подробно объясняется, как установить и использовать каждый из интерфейсов EXPLORER™ 500.



# Использование интерфейсов

## Содержание главы

В этой главе разъясняется, как использовать интерфейсы EXPLORER™ 500. Дается описание порядка подключения кабелей для каждого типа соединения, а также настроек, которые необходимы, чтобы установить соединение.

Здесь не идет речь о более сложных вариантах конфигурации интерфейсов. Чтобы получить информацию такого рода, см. разделы "Конфигурация...." в отношении интерфейсов для передачи данных, приведенные в **Главе 5, Использование Веб-интерфейса**.

## Общие положения

### Инструменты для настройки и использования в работе

#### Обзор

Дисплей и клавиатуру можно использовать для простой настройки, но для расширенного использования и для конфигурации интерфейсов Вам необходимо подключить компьютер (ПК, ноутбук, PDA или другое подобное устройство).

При наличии компьютера и браузера, для установки EXPLORER™ 500 могут использоваться следующие приложения:

- Встроенный **Веб-интерфейс EXPLORER™ 500**
- **Панель запуска для BGAN (BGAN LaunchPad)**

#### Веб-интерфейс в EXPLORER™ 500

Веб-интерфейс — это встроенный Вэб-сервер для настройки и управления EXPLORER™ 500 при помощи компьютера с браузером. Для получения информации о том, как использовать веб-интерфейс, см. главу **Использование Веб-интерфейса** на стр. 64.

#### Панель запуска для BGAN

Панель запуска для BGAN (BGAN LaunchPad) — это компьютерное приложение для настройки терминалов в системе BGAN. CD-ROM с панелью запуска входит в комплект поставки. Для получения информации о том, как использовать панель запуска, см. Руководство пользователя, входящие в комплект панели запуска.

## Услуги и интерфейсы

Через различные интерфейсы, имеющиеся в EXPLORER™ 500, можно получить доступ к ряду функций.

Таблица, приведенная ниже, показывает возможные комбинации услуг и интерфейсов, а также то, какие типы оборудования могут быть использованы.

Услуга		Интерфейс в составе EXPLORER™ 500				Дисплей/ клавиатура
		Тел./Факс	Bluetooth	USB	LAN	
Соединение с оммутичей целей	3,1 кГц Аудио	Аналоговый телефон	телефон Bluetooth			
		Факсимиль- ный аппарат 3G				
	Стан-дартная телефо-ния	Аналоговый телефон	телефон Bluetooth			
	Данные	Компьютер с аналого- вым модемом	Компьютер с программ- ным модемом			
Соединение с коммутичей пакетов	Передача данных несколькими пользователями		Компьютер		Компьютер со SWITCH-ом /HUB-ом	
	Передача данных одним пользователем		Компьютер	Компьютер	Компьютер	
SMS			Компьютер	Компьютер	Компьютер	только просмотр

## Включение и отключение интерфейса

### Обзор

По умолчанию все интерфейсы включены. Однако для уменьшения потребления энергии можно отключить интерфейс LAN (локальной сети), интерфейс Bluetooth и/или интерфейс Телефон/Факс.

**Примечание** Интерфейс USB отключить нельзя; он всегда включен.

### Дисплей и клавиатура

Включение или отключение интерфейса с помощью **дисплея и клавиатуры** производится следующим образом:

- 1 Войдите в систему меню.  
В основном окне нажмите **▲** или **▼**.
- 2 Выберите **SETTINGS** (НАСТРОЙКИ) > **INTERFACES** (ИНТЕРФЕЙСЫ).
- 3 Выберите интерфейс, который Вы хотите включить или отключить.
- 4 Выберите **ON** для включения или **OFF** для отключения.

### Веб-интерфейс

Включение или отключения интерфейса с помощью **Веб-интерфейса** производится следующим образом:

- 1 Войдите в Веб-интерфейс.  
Для получения дополнительной информации см. **Веб-интерфейс** на стр. 64.
- 2 В левом навигационном окне Веб-интерфейса выберите **SETTINGS** (НАСТРОЙКИ) > **INTERFACES** (ИНТЕРФЕЙСЫ).
- 3 Выберите интерфейс, который Вы хотите включить или отключить.
- 4 Выберите **ENABLED** (ВКЛЮЧЕН) или **DISABLED** (ОТКЛЮЧЕН).

# Использование телефонного или факсимильного аппаратов

## Выбор качества телефонии

### Определение

Телефонное соединение может быть как стандартным, так и высококачественным соединением 3,1 кГц Аудио. В Веб-интерфейсе можно установить тип соединения, который будет выполняться по умолчанию, когда Вы производите или принимаете звонок с интерфейса Телефон/Факс или интерфейса Bluetooth.

**Примечание** При подключении факса или модема необходимо использовать соединение 3,1 кГц Аудио.

**Пример:** Если Ваш факс постоянно подключен к интерфейсу Телефон/Факс, Вы можете настроить этот интерфейс только на 3,1 кГц Аудио. Это означает, что если, к примеру, идет входящий Стандартный голосовой вызов, то интерфейс Телефон/Факс не зазвонит.

### Выбор качества телефонии для исходящих вызовов по умолчанию

Для того чтобы выбрать качество телефонии по умолчанию при исходящих вызовах, подключите компьютер и выполняйте следующие действия:

- 1 Войдите в Веб-интерфейс.  
Для получения дополнительной информации см. **Веб-интерфейс** на стр. 64.
- 2 Выберите **SETTINGS** (НАСТРОЙКИ) > **INTERFACES** (ИНТЕРФЕЙСЫ).
- 3 Выберите **PHONE/FAX** (ТЕЛЕФОН/ФАКС) или **BLUETOOTH**.
- 4 В **OUTGOING CALLS** (ИСХОДЯЩИЕ ВЫЗОВЫ), выберите тип телефонии: **STANDARD** (стандартная) или **3.1 kHz Audio** (высококачественная, 3,1 кГц Аудио).  
Можно подсоединить до 7 телефонов Bluetooth. Не забудьте настроить телефонию для каждого телефона в списке **DEVICES WITH ACCESS** (УСТРОЙСТВА С ДОСТУПОМ).

### Переопределение установленной по умолчанию телефонии исходящего вызова

Для того чтобы переопределить настройку по умолчанию для конкретного исходящего вызова, выполняйте следующие действия:

- Чтобы использовать соединение **STANDARD VOICE** (стандартная телефония), перед набором номера телефона введите **1\***
- Чтобы использовать соединение **3,1 кГц Audio** (высококачественная телефония), перед набором номера телефона введите **2\***

**Пример:** Если Вы хотите сделать звонок в компанию Thrane & Thrane в Дании (+45 39558800), изменив при этом соединение на Стандартное голосовое, наберите: **1\* 0045 39558800**, после чего наберите #, если звонок производится с аналогового телефона, или кнопку вызова, если Вы делаете звонок с телефона Bluetooth.

**Примечание** Эти действия не изменяют настройку телефонии по умолчанию, а изменяют только режим соединения для выполняемого Вами текущего звонка.

## Номера телефонов для входящих звонков по 3,1 кГц Аудио и Стандартной телефонии

Высококачественная телефония 3,1 кГц Аудио и Стандартная телефония имеют разные номера телефонов. Таким образом, человек, звонящий на телефон, подключенный к EXPLORER™ 500, может выбрать, использовать ли линию 3,1 кГц Аудио или линию стандартной телефонии, просто набирая один из двух телефонных номеров.

### Примечание

Режим телефонии следует выбирать в Веб-интерфейсе (см. следующий раздел).

Чтобы просмотреть телефонные номера для Стандартной телефонии и телефонии 3,1 кГц Аудио, произведите одно из следующих действий:

- Выберите **PROPERTIES** (СВОЙСТВА) > **MOBILE NUMBERS** (НОМЕРА МОБИЛЬНЫХ ТЕЛЕФОНОВ) в меню дисплея, или
- Войдите в Веб-интерфейс и выберите **PROPERTIES**. Номера указаны в списке в поле **MOBILE SUBSCRIBER NUMBERS** (НОМЕРА МОБИЛЬНЫХ ТЕЛЕФОНОВ АБОНЕНТОВ). Для получения дополнительной информации см. **Веб-интерфейс** на стр. 64.

Для получения информации о том, как произвести звонок на EXPLORER™ 500, см. раздел **Как позвонить на EXPLORER™ 500** на стр.49.

## Выбор качества телефонии входящего звонка

Чтобы выбрать качество телефонии для входящего вызова, выполняйте следующие действия:

- 1 Войдите в Веб-интерфейс.  
Для получения дополнительной информации см. **Веб-интерфейс** на стр. 64.
- 2 Выберите **SETTINGS** (НАСТРОЙКИ) > **INTERFACES** (ИНТЕРФЕЙСЫ).
- 3 Выберите **PHONE/FAX** (ТЕЛЕФОН/ФАКС) или **BLUETOOTH**.
- 4 В **INCOMING CALLS** (ВХОДЯЩИЕ ВЫЗОВЫ), отметьте тип телефонии: **STANDARD** (стандартная) или **3.1 kHz Audio** (высококачественная, 3,1 кГц Аудио), или обе. Можно подсоединить до 7 телефонов Bluetooth.

Не забудьте настроить телефонию для каждого телефона в списке **DEVICES WITH ACCESS** (УСТРОЙСТВА С ДОСТУПОМ).

Если тип телефонии, используемый для звонка на EXPLORER™ 500, не выбран в Веб-интерфейсе, то подключенный телефон не зазвонит.

## Подключение аналогового телефонного или факсимильного аппаратов

### Перед подключением к интерфейсу Телефон/Факс

Для подключения телефона к интерфейсу Телефон/Факс необходим аналоговый телефонный кабель с разъемом RJ-11. Технические характеристики и обозначение контактов см. в разделе **Интерфейс Телефон/Факс** на стр. 109.

### Подключение к интерфейсу Телефон/Факс

- 1 Подсоедините кабель к телефону.
- 2 Подсоедините другой конец кабеля в разъем для телефона/факса на EXPLORER™ 500.
- 3 Включите питание и установите EXPLORER™ 500, как описано в разделе **Наведение антенны** на стр.19. В том же разделе приведены значения минимально необходимой силы сигнала для различных услуг.
- 4 Для проверки соединения сделайте телефонный звонок или отправьте факс. См. раздел **Как сделать или принять телефонный звонок с EXPLORER™ 500"** на стр. 48 или раздел **Как отправить или получить факсимильное сообщение"** на стр. 53.

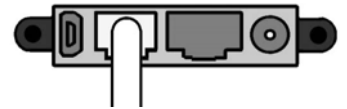

Если соединение не состоялось, убедитесь, что интерфейс в EXPLORER™ 500 включен. Если в главном окне дисплея и в домашнем окне Веб-интерфейса нет пиктограммы аналогового телефона, значит интерфейс заблокирован: см. раздел **Включение и отключение интерфейса"** на стр. 42. Если интерфейс активизирован, но соединения не происходит, см. раздел **Руководство по обнаружению и устранению неисправностей** на стр. 94.

## Подключение телефона Bluetooth

### Перед подключением

Для использования с EXPLORER™ 500 телефонной трубки Bluetooth, прежде всего необходимо произвести «спаривание» устройств.

Для получения информации о том, как соединять устройства попарно, см. раздел «Спаривание» устройств Bluetooth на стр. 61.

Телефон Bluetooth должен быть расположен на расстоянии не более 100 м от EXPLORER™ 500. Следует помнить, что это абсолютный максимум расстояния; на практике максимальное расстояние может быть меньше, в зависимости от условий среды.

### Соединение «спаренных» устройств Bluetooth

Если устройства уже соединены в пары, то для подключения выполните следующие действия:

- 1 Включите Ваш компьютер и EXPLORER™ 500.
- 2 Разместите компьютер вблизи EXPLORER™ 500.
- 3 Включите Bluetooth на Вашем устройстве.  
Теперь соединение с Bluetooth должно быть установлено, и Вы готовы сделать вызов.

Если соединение не состоялось, убедитесь, что необходимый интерфейс в EXPLORER™ 500 включен. Если в главном окне дисплея и в домашнем окне Веб-интерфейса пиктограмма Bluetooth отсутствует, значит интерфейс заблокирован: см. раздел **Включение и отключение интерфейса** на стр. 42.

Если интерфейс активизирован, но соединения не происходит, **Руководство по обнаружению и устранению неисправностей** на стр. 94.

О том, как делать и принимать звонки, см. раздел **Как сделать или принять телефонный звонок с EXPLORER™ 500** на стр. 48

## Ввод PIN-кода с помощью телефона

### Ввод PIN-кода

Если к Вашему EXPLORER™ 500 подключен телефон, Вы можете использовать его, чтобы ввести PIN-код для запуска устройства, как альтернативу клавиатуре.

Когда EXPLORER™ 500 ожидает введения PIN-кода, вы услышите 2 звуковых сигнала — пауза — 2 сигнала, и т.д.

Вы просто набираете PIN-код тем же способом, что и телефонный номер, а именно:

- **Для аналогового телефона**, снимите трубку и наберите <PIN-код>, после чего #. Когда вы услышите тональный сигнал "занято" или гудок, означающий, что линия свободна, это значит, что PIN-код введен, и Вы можете положить трубку обратно на рычаг.
- **Для гарнитуры Bluetooth**, наберите <PIN-код> и нажмите клавишу вызова. Когда вы услышите тональный сигнал "занято" или гудок, означающий, что линия свободна, это значит, что PIN-код введен, и Вы можете нажать клавишу отмены вызова.

### Неверный PIN-код

Если, вместо тонального сигнала "занято" или гудка свободной линии вы продолжаете слышать 2 звуковых сигнала — пауза — 2 сигнала и т.д., это означает, что PIN-код был введен неверно. Уточните PIN-код и попробуйте снова.

Если неверный PIN-код был введен трижды, Вы услышите 3 звуковых сигнала — пауза — 3 сигнала и т.д. Это означает, что Вы должны ввести PUK-код, полученный вместе с SIM-картой. После введения PUK-кода Вы должны ввести PIN-код по Вашему выбору (4–8 цифр).

Наберите следующую комбинацию:

<PUK> \* <Новый PIN> \* <Новый PIN>, после чего # или клавишу вызова.

**Пример:** Если PUK-код 87654321, а новый PIN-код 1234, то наберите: **87654321 \* 1234 \* 1234**, затем # или клавишу вызова.

Если Вы 10 раз ввели неверный PUK-код, SIM-карта перестанет действовать. Свяжитесь с Вашим провайдером, предоставляющим эфирное время, для получения новой SIM-карты.



## Как сделать или принять телефонный звонок с EXPLORER™ 500

### Аналоговый телефон и телефон Bluetooth

Если Вы используете аналоговый телефон, он должен быть подключен к интерфейсу Телефон/Факс EXPLORER™ 500. См. раздел **Перед подключением к интерфейсу Телефон/Факс** на стр. 45.

Если вы используете телефон Bluetooth, он должен быть спарен и соединен с EXPLORER™ 500. О том, как соединить парно устройства Bluetooth, см. **«Спаривание» устройств, в которые можно ввести пароль** на стр. 61.

#### **Примечание**

После набора телефонного номера Вы должны активировать вызов. Это делается следующим образом:

- **Аналоговый телефон:** Наберите # после номера.
- **Телефон Bluetooth:** Нажмите клавишу вызова после набора номера.

### Как сделать звонок

Чтобы сделать звонок, наберите: **00 <код страны> <номер телефона>**, после чего # или клавишу вызова.

**Пример:** Для того, чтобы позвонить в компанию Thrane & Thrane в Дании (+45 39558800) с аналогового телефона, наберите: **00 45 39558800 #**

Если при установлении связи произошла ошибка, Веб-интерфейс и дисплей EXPLORER™ 500 покажут сообщение об ошибке. См. **Обнаружение и устранение неисправностей** на стр. 94.

### Как принять звонок

По умолчанию при вызове, поступившем на один из номеров мобильных абонентов, зазвонят все телефоны или факсимильные аппараты, подключенные к интерфейсу Телефон/Факс или к интерфейсу Bluetooth. Однако следует иметь в виду, что такой режим может измениться, если в веб-интерфейсе изменить настройки качества телефонии. См. **Выбор качества телефонии входящего звонка** на стр. 44.

Информация о пропущенных вызовах содержится в журнале вызовов EXPLORER™ 500.

## Как позвонить на EXPLORER™ 500

Чтобы позвонить на телефон, подключенный к EXPLORER™ 500, наберите:

**+870 < Мобильный номер абонента >**

- **+** — это приставка, используемая перед кодом страны при совершении международных звонков.

Если звонок совершается из стран Европы и некоторых других стран, вместо **+** набирается **00**.

- **Мобильный номер абонента.**

Для того чтобы увидеть мобильные номера Ваших абонентов, используя систему меню дисплея, выберите **PROPERTIES** (СВОЙСТВА) > **MOBILE NUMBERS** (МОБИЛЬНЫЕ НОМЕРА) или, если подключен компьютер, войдите в Веб-интерфейс, выберите **PROPERTIES** и перейдите в раздел **MOBILE SUBSCRIBER NUMBERS** (МОБИЛЬНЫЕ НОМЕРА АБОНЕНТОВ). Подробнее о Веб-интерфейсе, см. раздел **Веб-интерфейс** на стр. 64.

### Примечание

Существует два голосовых номера — один для 3,1 кГц Аудио и один для Стандартной телефонии.

## Услуги набора

### Обзор

В EXPLORER™ 500 имеется ряд услуг набора. В приведенном ниже списке перечислены предусмотренные для EXPLORER™ 500 комбинации цифр и символов со специальными функциями.

Номер	Услуга
<b>0 *</b> , после чего # или клавишу вызова	Повторный набор последнего набранного номера на данном интерфейсе.
<b>00 *</b> , после чего # или клавишу вызова	Набор последнего принятого номера на данном интерфейсе. Примечание: Если последний принятый номер не значится в списке, вы не сможете его набрать с помощью данной функции.
<b>0200 *</b> , после чего # или клавишу вызова	Передача местных вызовов на все телефоны Bluetooth. Зазвонят все подключенные трубки Bluetooth. Первая трубка, которая ответит, принимает вызов.
<b>0</b> , после чего один из номеров <b>201</b> по <b>207</b> и # или клавишу вызова	Местный звонок на телефон Bluetooth.
<b>0300 *</b> , после чего # или клавишу вызова	Местный звонок на аналоговый телефон.
<b>0301 *</b> , после чего # или клавишу вызова	Местный звонок на аналоговый телефон.
<b>0900 *</b> , после чего # или клавишу вызова	Передача местных вызовов на все телефоны.

Помимо номеров, указанных выше, EXPLORER™ 500 использует следующие коды для набора:

- **1\*** перед телефонным номером изменяет тип соединения на режим **Стандартная телефония**.
- **2\*** перед телефонным номером изменяет тип соединения на режим высококачественной телефонии: **линия 3,1 кГц Аудио**.
- **#31#** перед телефонным номером скрывает от абонента, которому сделан звонок, телефонный номер позвонившего.
- **\*31#** перед телефонным номером разрешает определение абонентом телефонного номера позвонившего в тех ситуациях, когда этот номер бы не определился, например, если номер позвонившего не внесен в телефонную книгу абонента.
- **R** используется во время вызова для индикации того, что следующие нажатия клавиш должны активировать дополнительные сервисные функции.

## Как совершать местные телефонные звонки

Вы можете совершать местные вызовы между телефонами, подключенными к EXPLORER™ 500. О номерах местных вызовов см. раздел **Обзор** на стр. 50. Чтобы произвести местный вызов, наберите

**0** <местный номер,> после чего **#** или клавишу вызова.

**Пример:** Чтобы сделать звонок на телефон Bluetooth с местным номером 202, наберите **0202 #**.

**Примечание** Вы не можете совершать местные вызовы между двумя телефонами Bluetooth через EXPLORER™ 500. Вы только можете сделать местный вызов с аналогового телефона на один или несколько телефонов Bluetooth или с телефона Bluetooth на аналоговый телефон.

Одновременно можно подключить до 7 телефонов Bluetooth, однако на интерфейсе Bluetooth может быть активен **только один вызов**.

Вы можете просмотреть местные номера телефонов Bluetooth на мониторе или в веб-интерфейсе следующим образом:

- **Дисплей:** Войдите в систему меню и выберите **PROPERTIES** (СВОЙСТВА) > **BLUETOOTH DEVICES** (УСТРОЙСТВА BLUETOOTH).  
Список показывает все подтвержденные устройства Bluetooth с местным номером и именем Bluetooth.
- **Веб-интерфейс:** Войдите в Веб-интерфейс и выберите **SETTINGS** (НАСТРОЙКИ) > **INTERFACES** (ИНТЕРФЕЙСЫ) > **BLUETOOTH**.  
Местные телефонные номера указаны в списке в списке **PAIRED DEVICES** (СПАРЕННЫЕ УСТРОЙСТВА).

## Управление поступившими звонками, находящимися в режиме ожидания

**Примечание** Телефон должен иметь клавишу R, для использования этих функций.

Если во время разговора поступает еще один звонок, Вы услышите сигнал о том, что имеется ожидающий вызов. Оповещение о поступлении нового вызова представляет собой двойной сигнал, затем 3-секундная пауза, затем снова двойной сигнал и т.д. Если не предпринимать никаких действий, поступивший вызов отменяется по прошествии определенного времени ожидания.

Когда вы получаете сигнал об ожидающем вызове, у Вас есть следующие возможности:

Если Вы хотите:	Выполняйте следующее:
Отменить текущий вызов и принять поступивший вызов.	Нажмите <b>R 1 #</b> , в пределах периода ожидания.
Удерживать текущий вызов и принять поступивший вызов.	Нажмите <b>R 2 #</b> , в пределах периода ожидания.
Игнорировать ожидающий вызов.	Не предпринимайте ничего.
Отклонить ожидающий вызов.	Нажмите <b>R 0 #</b> , в пределах периода ожидания.

## Удерживание вызова

### Примечание

Для использования этих функций телефон должен иметь клавишу R.

Во время разговора Вы можете перевести первый вызов в режим удерживания и сделать другой вызов.

Если Вы хотите:	Выполняйте следующее:
Перевести вызов в режим удерживания.	Нажмите <b>R 2 #</b> .
Перевести текущий вызов в режим удерживания и сделать новый вызов.	Нажмите <b>R</b> и наберите второй телефонный номер, а затем <b>#</b> .
Переключаться с одного вызова на другой.	Нажмите <b>R 2 #</b> (вне зависимости от того, был ли второй вызов принят с помощью удерживания или как ожидающий вызов.)
Отменить удержанный вызов, если нет ожидающего вызова.	Нажмите <b>R 0 #</b> .
Отменить текущий вызов и вернуться к удержанному вызову.	Нажмите <b>R 1 #</b> . Помните, что это возможно, только если нет ожидающего вызова.

## Как отправить или получить факсимильное сообщение

### Работа факсимильного аппарата в условиях задержек

При отправлении или получении факсимильных сообщений через спутник, оба факс-аппарата должны работать так, чтобы не отключаться раньше времени, если происходят продолжительные задержки. Некоторые факсимильные аппараты имеют Дальний режим, который позволяет аппарату управлять долгими задержками.

### Как отправить факсимильное сообщение

Факсимильный аппарат должен быть подключен к интерфейсу Телефон/Факс на EXPLORER™ 500. См. раздел **Перед подключением к интерфейсу Телефон/Факс** на стр. 45.

Необходимо использовать линию **3,1 кГц Аудио**. См. **Выбор качества телефонии для исходящих вызовов по умолчанию** на стр. 43.

Для того чтобы отправить факс с факсимильного аппарата, подключенного к EXPLORER™ 500, наберите:

**00 <код страны> <номер телефона> #**

**Пример:** Чтобы отправить факс в компанию Thrane & Thrane в Дании (+45 39558888), наберите: **00 45 39558888 #**

#### **Примечание**

Если настройка по умолчанию в Веб-интерфейсе не 3.1 kHz Audio, Вы можете набрать 2 \* перед номером, чтобы изменить тип соединения на 3,1 кГц Аудио. Для получения дополнительной информации, см. раздел **Выбор качества телефонии для исходящих вызовов по умолчанию** на стр. 43.

### Как получить факсимильное сообщение

Факсимильный аппарат, подключенный к EXPLORER™ 500, может принимать факсы только по линии 3,1 кГц Аудио. См. **Выбор качества телефонии входящего звонка** на стр. 44.

Убедитесь, что факс отправлен на телефонный номер канала 3,1 кГц Аудио и что тип соединения 3,1 кГц Аудио выбран для интерфейса Телефон/Факс в Веб-интерфейсе.

## Использование компьютера с EXPLORER™ 500

### Выбор интерфейса для передачи данных

EXPLORER™ 500 имеет три типа интерфейса для передачи данных: LAN, USB и Bluetooth. В приведенной ниже таблице указаны некоторые характеристики каждого интерфейса, чтобы помочь Вам выбрать подходящий для Вашей задачи интерфейс.

Интерфейс	Потребление энергии	Предварительные настройки	Радиус действия
LAN	Высокое	Никаких (или очень мало)	До 100 м кабеля
USB	Низкое	Необходимы некоторые настройки	До 5 м кабеля
Bluetooth	Среднее	Могут представлять сложность, в зависимости от операционной системы.	Беспроводное соединение. До 100 м, в зависимости от типа передатчика в компьютере и от условий передачи.

## Использование интерфейса LAN

### Перед подключением к интерфейсу LAN

Для соединения с интерфейсом LAN используется экранированный кабель с разъемом RJ-45. Интерфейс LAN конфигурируется как MDI-X. Это означает, что если Вы подключаете компьютер непосредственно к EXPLORER™ 500, Вы должны использовать **прямой** кабель. Если Вы подключаете к EXPLORER™ 500 коммутатор, используйте кроссовый кабель.

Технические характеристики см. в разделе **Интерфейс LAN** на стр. 110.

Чтобы интерфейс LAN работал без дополнительных настроек, компьютер должен быть настроен таким образом, чтобы получать IP-адрес и адрес сервера DNS автоматически.

Для проверки этих настроек на Вашем компьютере выполните следующие действия (для Windows XP):

- 1 Разверните меню **Start** (Пуск).
- 2 Выберите **Connect To** (Соединить с) > **Show All Connections** (Показать все соединения).
- 3 Дважды щелкните **Local Area Connection** (Локальное соединение).
- 4 Щелкните **Properties** (Свойства)
- 5 Выберите **Internet Protocol (TCP/IP)** (Интернет-протокол TCP/IP) из списка и щелкните **Properties**.  
Убедитесь, что оба поля установлены на автоматическое получение адреса.

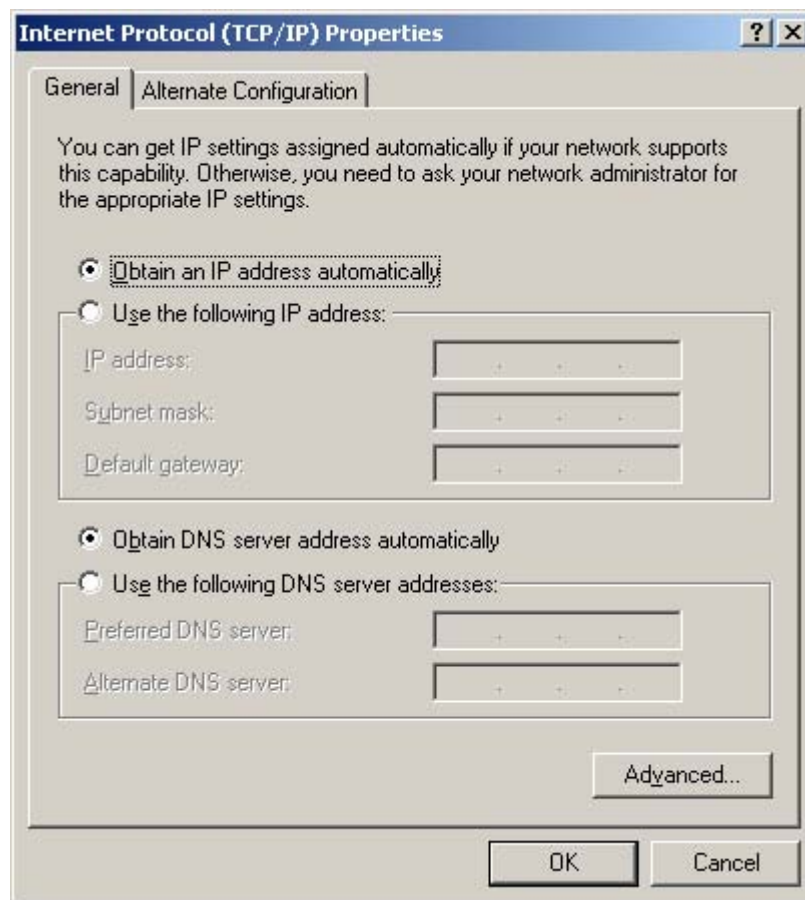



## Подключение к интерфейсу LAN

Выполните следующие действия:

- 1 Подсоедините кабель LAN к соответствующему интерфейсу Вашего компьютера.  
Необходимый для этого кабель входит в комплект поставки Вашего EXPLORER™ 500.
- 2 Подключите другой конец кабеля к разъему LAN на EXPLORER™ 500.
- 3 Включите питание и сориентируйте EXPLORER™ 500, как описано в разделе **Наведение антенны** на стр.19. В том же разделе перечислены значения минимального необходимого уровня сигнала для различных типов услуг.  
После наведения антенны соединение устанавливается автоматически. По умолчанию оно является соединением для Стандартных данных.
- 4 Проверьте соединение, например, запустив интернет-браузер.

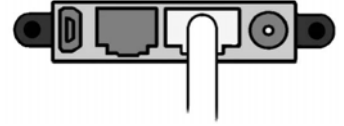

Если соединения не происходит, убедитесь, что данный интерфейс EXPLORER™ 500 находится в рабочем режиме. Если пиктограмма LAN отсутствует в основном окне дисплея и в домашнем окне Веб-интерфейса, значит интерфейс отключен. См. раздел **Включение и отключение интерфейса** на стр.42. Если соединения по-прежнему нет, см. раздел **Обнаружение и устранение неисправностей** на стр. 94.

## Использование интерфейса USB

### Перед подключением

Для соединения с интерфейсом USB используется кабель USB с USB-коннектором Mini-B. Необходимый кабель входит в комплект поставки Вашего EXPLORER™ 500. Технические данные см. в разделе **Интерфейс USB** на стр. 111.

### Первая установка USB

Если Вы впервые подключаете Ваш компьютер к EXPLORER™ 500 с помощью интерфейса USB, Вы должны установить драйвер, действуя следующим образом:

- 1 Включите питание компьютера.
- 2 Подсоедините кабель USB к порту USB Вашего компьютера.
- 3 Подключите другой конец кабеля к разъему USB на EXPLORER™ 500.
- 4 Включите питание EXPLORER™ 500, как описано в главе **Начало работы** на стр.10.
- 5 Теперь Ваш компьютер должен автоматически обнаружить подключение нового оборудования.



**Примечание** Нижеследующее описание предназначено для **Windows XP**. Если Вы используете другую операционную систему, процедура может быть иной.

В **Windows XP** автоматически запускается программа New Hardware Wizard (Мастер установки нового оборудования). Ваши действия при работе Мастера будут следующими:

- Когда в Мастере появится вопрос, может ли Windows начать поиск другого программного обеспечения, выберите **No, not this time** (Нет, не в этот раз).
  - Щелкните **Next** (Дальше).
  - Вставьте Thrane & Thrane CD-ROM, поставляемый в комплекте с EXPLORER™ 500, в привод CD-ROM Вашего компьютера.
  - Выберите **Install the software automatically** (Установить программное обеспечение автоматически) и щелкните **Next** (Дальше).
  - Если появляется предупреждение, что ПО не прошло проверку Windows logo testing, Вы можете спокойно нажать **Continue Anyway** (Все равно продолжить). При установке будет использоваться проверенный Windows USB-драйвер.
  - Щелкните **Finish** (Завершение), когда установка будет завершена.
  - С окончанием работы Мастера драйвер USB EXPLORER™ 500 установлен.
6. Создайте соединение по телефонной линии, как описано в разделе **Подключение к интерфейсу USB** на стр. 59 и в разделе **Создание телефонного соединения** на стр. 58.

## Создание телефонного соединения

Выполните следующие действия:

**Примечание** Нижеследующее описание предназначено для **Windows XP**. Если Вы используете другую операционную систему, процедура может быть иной.

- 1 Выполните необходимые подключения и включите питание Вашего компьютера и EXPLORER™ 500.  
См. раздел **Подключение к интерфейсу USB** на стр. 59.
- 2 На Вашем компьютере в меню **Start** выберите **Connect To** (Соединить с).
- 3 Выберите **Show All Connections** (Показать все соединения).
- 4 Откройте **New Connection Wizard** (Мастер нового соединения) и щелкните **Next** (Дальше).
- 5 Выберите **Connect to the Internet** (Соединение с интернетом) и щелкните **Next**.
- 6 Выберите **Set up my connection manually** (Установить соединение вручную) и щелкните **Next**.
- 7 Выберите **Connect using a dial-up modem** (Соединение с помощью модема с телефонным набором) и щелкните **Next**.  
Если установлены другие модемы, Вы должны выбрать USB-драйвер EXPLORER™ 500 из списка модемов. В противном случае USB-драйвер EXPLORER™ 500 выбирается автоматически.
- 8 В поле **ISP Name** (имя ISP) введите имя для Вашего соединения и щелкните **Next**.
- 9 Когда будет предложено ввести телефонный номер, введите следующее: **\*98#**, если Вы хотите установить стандартное соединение с интернетом или Веб-интерфейсом, или **\*99#**, если Вы установить соединение **только** со встроенным Веб-интерфейсом EXPLORER™ 500.

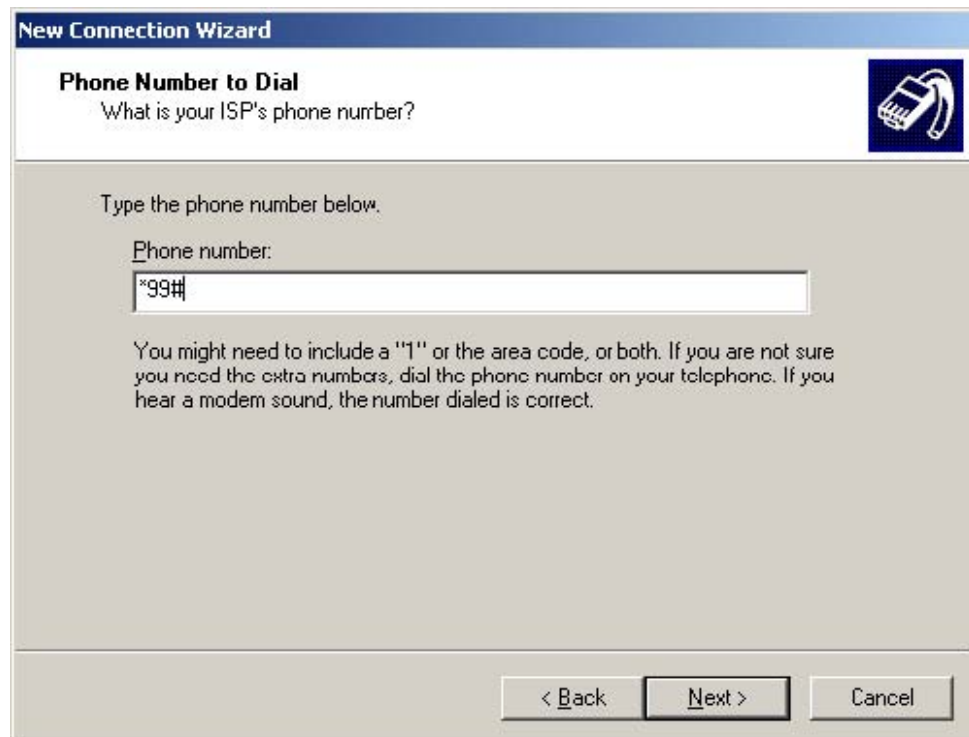

Чтобы набрать номер с использованием определенного профиля, наберите **\*98\* <CID>#**, где <CID> – это номер, находящийся в Веб-интерфейсе в разделе Profile CIDs (CID-номера профилей) в низу окна Settings > Interfaces > USB. Дополнительную информацию см. в разделе **Конфигурация интерфейса USB** на стр. 75.

Если Вы хотите установить UDI- соединение (ISDN), см. раздел **Использование соединения UDI (ISDN) на 64 кбит/с через интерфейс USB** на стр.60.

**10** Щелкните **Next**.

**11** Если Вы использовали \*98# или \*99# как телефонный номер, Вам не нужно вводить имя пользователя и пароль. Щелкните **Next**.

**12** Щелкните **Finish** (Завершение).

При подключении к интерфейсу USB Вы должны открыть это телефонное соединение для доступа в интернет или в Веб-интерфейс.

Чтобы открыть телефонное соединение (в Windows XP), выберите **Connect To** (Соединить с) из меню **Start**, выберите Ваше соединение и нажмите **Dial** (Набор номера). Когда соединение будет установлено, вы можете войти в интернет как обычно.

**Примечание** Вам может понадобиться ввести имя пользователя и пароль для входа в интернет. При необходимости введите имя пользователя и пароль, предоставленный Вашим интернет-провайдером.

## Подключение к интерфейсу USB

Если Вы подключаете компьютер к интерфейсу USB впервые, см. раздел **Первая установка USB** на стр. 57.

Выполните следующие действия:

- 1** Включите питание компьютера.
- 2** Подсоедините кабель USB к порту USB Вашего компьютера.
- 3** Подключите другой конец кабеля к разъему USB на EXPLORER™ 500.
- 4** Включите питание и сориентируйте EXPLORER™ 500, как описано в разделе **Начало работы** на стр.10.



Для возможности установления связи в интерфейсе USB, откройте Ваше телефонное соединение следующим образом:

**Примечание** Нижеследующее описание предназначено для **Windows XP**. Если Вы используете другую операционную систему, процедура может быть иной.

- 1** В меню **Start** выберите **Connect To** (Соединить с).
- 2** Выберите соединение по телефонной линии, созданное для данного USB- соединения.
- 3** Нажмите **Dial** (Набор) и ждите установления соединения.  
Затем запустите Ваш интернет-браузер или почтовую программу.

Если соединения не происходит, см. раздел **Обнаружение и устранение неисправностей"** на стр. 94.

## Использование соединения UDI (ISDN) на 64 кбит/с через интерфейс USB

Вы можете установить связь, используя линию ISDN через интерфейс USB Вашего EXPLORER™ 500, при условии, что Ваш интернет-провайдер (ISP) поддерживает систему Unrestricted Digital Information (UDI) (неограниченный доступ к цифровым данным), и что она включена в ваш абонентский тариф.

Необходимых настроек совсем немного, поэтому Вы можете очень быстро установить соединение в реальном времени. Однако обратите внимание, что Вы должны платить за время соединения (поминутный тариф).

### Выполните следующие действия:

- 1 Убедитесь, что система UDI на 64 кбит/с включена в Ваш абонентский тариф.
- 2 Запросите у Вашего провайдера эфирного времени номер телефона ISP-провайдера, имя пользователя и пароль для доступа в службу UDI на 64 кбит/с.
- 3 Если вы еще не установили USB-драйвер EXPLORER™ 500 с диска Thrane & Thrane CD, установите его, как указано в разделе **Первая установка USB** на стр. 57.
- 4 Сделайте подключения и создайте телефонное соединение, как описано в разделе **Создание телефонного соединения** на стр.58 за следующими исключениями:
  - Когда будет предложено ввести телефонный номер, введите телефонный номер ISP.
  - Когда будет предложено указать имя пользователя и пароль, введите имя пользователя и пароль, предоставленный Вашим ISP.
- 5 Для установления связи, просто откройте Ваше телефонное соединение UDI на 64 кбит/с и щелкните мышью **Dial** (Набор номера).  
Вы установили 64-килобитное UDI-соединение с интернетом.

## «Спаривание» устройств Bluetooth

### Что такое «спаривание»?

«Спаривание» устройств Bluetooth происходит тогда, когда два устройства с функциями Bluetooth распознают друг друга для двусторонней работы. Когда это происходит, два устройства обмениваются ключами и образуют пару. Процесс объединения в пары происходит только при первом соединении двух устройств. Как только два устройства образовали пару, в дальнейшем они автоматически поддерживают связь между собой, когда одно устройство распознает другое.

### «Спаривание» устройств, в которые можно ввести пароль

В данном разделе описано, как образовать пары устройств, в которые можно вводить ключ.

**Примечание** Метод объединения устройств в пары может варьироваться в зависимости от модели Вашего устройства Bluetooth. Внимательно ознакомьтесь с документацией по Вашему устройству Bluetooth.

Следующая процедура предполагает, что EXPLORER™ 500 сконфигурирован так, что его «видят» другие устройства Bluetooth, и что интерфейс Bluetooth включен.

Для объединения устройств в пары выполните следующие действия:

- 1 Запустите EXPLORER™ 500. Данная процедура описана в разделе **Начало работы** на стр. 10.
- 2 Включите Bluetooth на Вашем устройстве Bluetooth.
- 3 На Вашем устройстве Bluetooth произведите поиск новых устройств и выберите EXPLORER™ 500, когда он будет виден. Имя по умолчанию, которое EXPLORER™ 500 имеет в среде Bluetooth, — **EXPLORER 500**. Если в списке больше одного EXPLORER™ 500, то для определения нужного EXPLORER™ 500 Вы можете использовать MAC -адрес. Чтобы увидеть MAC -адрес Вашего EXPLORER™ 500, выберите **PROPERTIES** (СВОЙСТВА) > **TERMINAL** (ТЕРМИНАЛ) > **HARDWARE** (АППАРАТНЫЕ СРЕДСТВА) > **MAC ADDRESS** (MAC-АДРЕС).
- 4 На Вашем устройстве Bluetooth введите ключ Вашего EXPLORER™ 500. По умолчанию ключом является серийный номер Вашего EXPLORER™ 500. Чтобы увидеть серийный номер, войдите в меню дисплея и выберите **PROPERTIES** (СВОЙСТВА) > **TERMINAL** (ТЕРМИНАЛ) > **HARDWARE** (АППАРАТНЫЕ СРЕДСТВА) > **UNIT SER. NO.** (СЕРИЙНЫЙ НОМЕР ИЗДЕЛИЯ).

Теперь новое устройство соединено в паре и готово к связи с EXPLORER™ 500.

## Использование компьютера с интерфейсом Bluetooth

### Перед подключением

**Примечание** Эта процедура может варьироваться в зависимости от интерфейса Bluetooth в Вашем компьютере. Внимательно ознакомьтесь с руководством по Вашему устройству Bluetooth.

Если два устройства не были соединены ранее, Вам нужно объединить их в пару. Об этом см. раздел «Спаривание» устройств **Bluetooth**.

Если интерфейс Bluetooth использует профиль телефонного набора, Вы должны создать телефонное соединение. Об этом см. раздел **Создание телефонного соединения** на стр. 58.

### Подключение компьютера к интерфейсу Bluetooth

Если устройства уже «спарены», для подключения выполните следующие действия:

- 1 Включите питание Вашего компьютера и EXPLORER™ 500.
- 2 Расположите компьютер рядом с EXPLORER™ 500.
- 3 Включите Bluetooth на Вашем компьютере. Если устройства уже «спарены», должно произойти соединение Bluetooth. Обратите внимание, что если Ваше Bluetooth-соединение определено как телефонное соединение, Вы должны открыть телефонное соединение, прежде чем сможете получить доступ в интернет или Веб-интерфейс.

Если соединения не происходит, убедитесь, что данный интерфейс EXPLORER™ 500 находится в рабочем режиме. Если пиктограмма Bluetooth отсутствует в основном окне дисплея и в домашнем окне Веб-интерфейса, значит интерфейс отключен. См. раздел **Включение и отключение интерфейса** на стр.42. Если интерфейс включен, а соединения все равно нет, см. раздел **Обнаружение и устранение неисправностей** на стр. 94.

## Дополнительные интерфейсы

### Использование внешней антенны

Вы можете подключить к EXPLORER™ 500 внешнюю антенну.

#### **Важно**

Используйте только рекомендованную антенну от Thrane & Thrane. Об антенне см. в разделе **Дополнительное оборудование и аксессуары** на стр.92.

Гнездо для подключения внешней антенны расположено на задней панели EXPLORER™ 500 и обозначено **ANT**.

Информация о типах кабеля и коннектора имеется в разделе **Внешняя антенна** на стр.114.

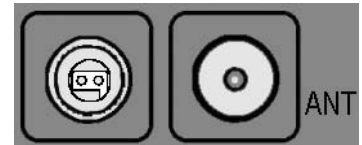

### Использование EXPLORER™ 500 для заряда телефона Bluetooth

#### Перед подключением

Вы можете зарядить Ваш телефон Bluetooth, используя специальный интерфейс зарядного устройства постоянного тока EXPLORER™ 500.

Используйте кабель зарядного устройства, поставляемый с телефоном Bluetooth.

Об интерфейсе зарядного устройства см. в разделе **Интерфейс зарядного устройства телефона Bluetooth в составе EXPLORER™ 500** на стр.115.

#### Соединение с интерфейсом зарядного устройства телефона Bluetooth EXPLORER™ 500

Выполните следующие действия:

- 1 Подключите кабель зарядного устройства Bluetooth к зарядному разъему EXPLORER™ 500. Зарядный разъем расположен на задней панели EXPLORER™ 500 и обозначен **DC OUT** (Выход пост. тока). Вставляйте коннектор в соответствии с фигурной прорезью в пластиковой вставке.
- 2 Подключите другой конец кабеля к Вашему телефону Bluetooth EXPLORER™ 500. Если EXPLORER™ 500 включен, аккумулятор телефона Bluetooth будет заряжаться.



### Что делаем дальше?

В этой главе были изложены основные моменты по установке и использованию каждого интерфейса.

В следующей главе, **Использование Веб-интерфейса**, описано, как пользоваться встроенным Веб-интерфейсом для настройки и использования EXPLORER™ 500.



# Использование Веб-интерфейса

## Содержание главы

В этой главе описано, как использовать Веб-интерфейс для эксплуатации, настройки и конфигурирования EXPLORER™ 500.

Первичная конфигурация интерфейсов описана в главе **Использование интерфейсов** на стр. 40.

## Введение

### Веб-интерфейс

#### Что такое Веб-интерфейс?

Веб-интерфейс — это встроенный в EXPLORER™ 500 веб-сервер, используемый для эксплуатации, настройки и конфигурирования EXPLORER™ 500.

Вы можете получить доступ к Веб-интерфейсу со стандартного интернет-браузера.

С Веб-интерфейсом успешно работают программы Internet Explorer 6.0, Mozilla Firefox 1.0 и Apple Safari 2.0.

Вы можете также использовать браузеры других версий.

#### Подключение

Подключите Ваш компьютер к EXPLORER™ 500.

Убедитесь, что Ваш компьютер настроен на интерфейс, который Вы планируете использовать для соединения с EXPLORER™ 500. Вы можете использовать LAN, USB или Bluetooth (см. раздел **Использование интерфейсов** на стр. 40).

Для доступа в Веб-интерфейс компьютер должен иметь интернет-браузер.

#### **Важно**

Если Вы собираетесь использовать USB или Bluetooth в сети удаленного доступа, чтобы иметь доступ **только** к Веб-интерфейсу, а **не** в интернет, Вы должны использовать телефонное соединение с дозвоном по фиксированному номеру **\*99#**. Дополнительную информацию см. в разделе **Первая установка USB** на стр. 57.

## Установки браузера

Если Вы подключаете компьютер с помощью интерфейса LAN, перед получением доступа в Веб-интерфейс на Вашем браузере необходимо отключить установки **Proxy server** (прокси-сервера).

Большинство браузеров поддерживают отключение установок прокси-сервера только для конкретного адреса IP, поэтому при желании Вы можете отключить настройки прокси-сервера только для Веб-интерфейса. Для получения информации об этом обратитесь к справке по Вашему браузеру.

Для полного отключения настроек прокси-сервера выполните следующее:

**Примечание** Приведенный ниже порядок действий касается **Microsoft Internet Explorer**. Если Вы используете другой браузер, процедура может быть иной.

- 1 В Microsoft Internet Explorer выберите **Tools** (Инструменты) > **Internet Options** (Опции интернета) > **Connections** (Соединения) > **LAN Settings** (Установки локальной сети).

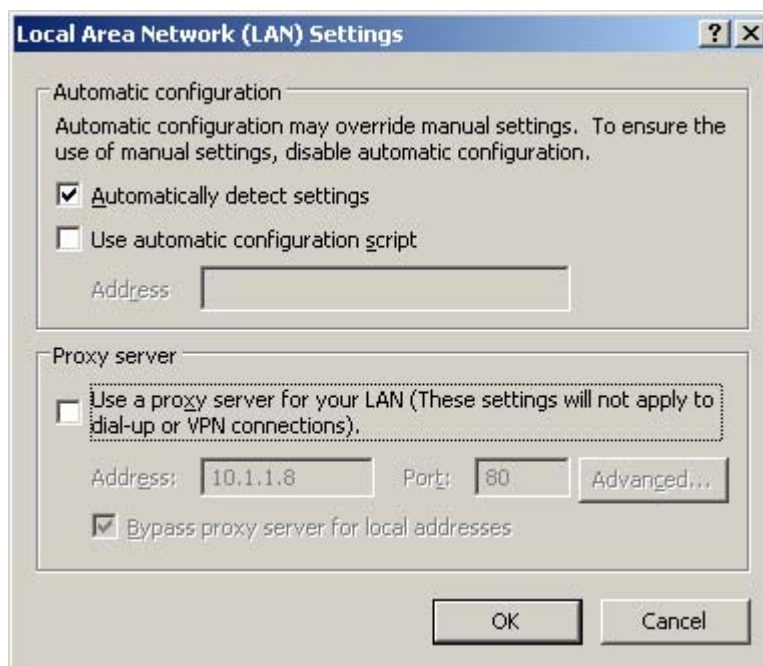

- 2 Отмените выбор опции (удалите «галочку») для **Use a proxy server for your LAN** (Использовать прокси-сервер для вашей локальной сети).
- 3 Щелкните **ОК**. После отключения настроек прокси-сервера закройте браузер. Вам может понадобиться вернуть эти установки обратно, когда Вы вернетесь к интернет-подключению.

## Получение доступа к Веб-интерфейсу и управление им

### Получение доступа к Веб-интерфейсу

Доступ к Веб-интерфейсу с подключенного компьютера производится следующим образом:

- 1 Подключите Ваш компьютер к EXPLORER™ 500.  
(См. раздел **Использование компьютера с EXPLORER™ 500** на стр.54).
- 2 Запустите EXPLORER™ 500  
(См. раздел **Начало работы** на стр. 10).
- 3 Откройте Ваш браузер и введите IP-адрес Веб-интерфейса.  
Стандартный IP-адрес представляет собой **192.168.0.1**.  
Если в Вашем EXPLORER™ 500 используется другой IP-адрес, Вы можете посмотреть его в системе меню дисплея EXPLORER™ 500, выбрав  
**PROPERTIES** (СВОЙСТВА) > **IP ADDRESS** (АДРЕС IP).

### Общий вид Веб-интерфейса

Веб-интерфейс состоит из навигационной панели слева, содержащей главные меню и поле состояния, линейки с пиктограммами наверху и области содержания, где отражаются текущее состояние и настройки. Линейка сразу под линейкой пиктограмм показывает путь к выбранному в данный момент пункту меню.

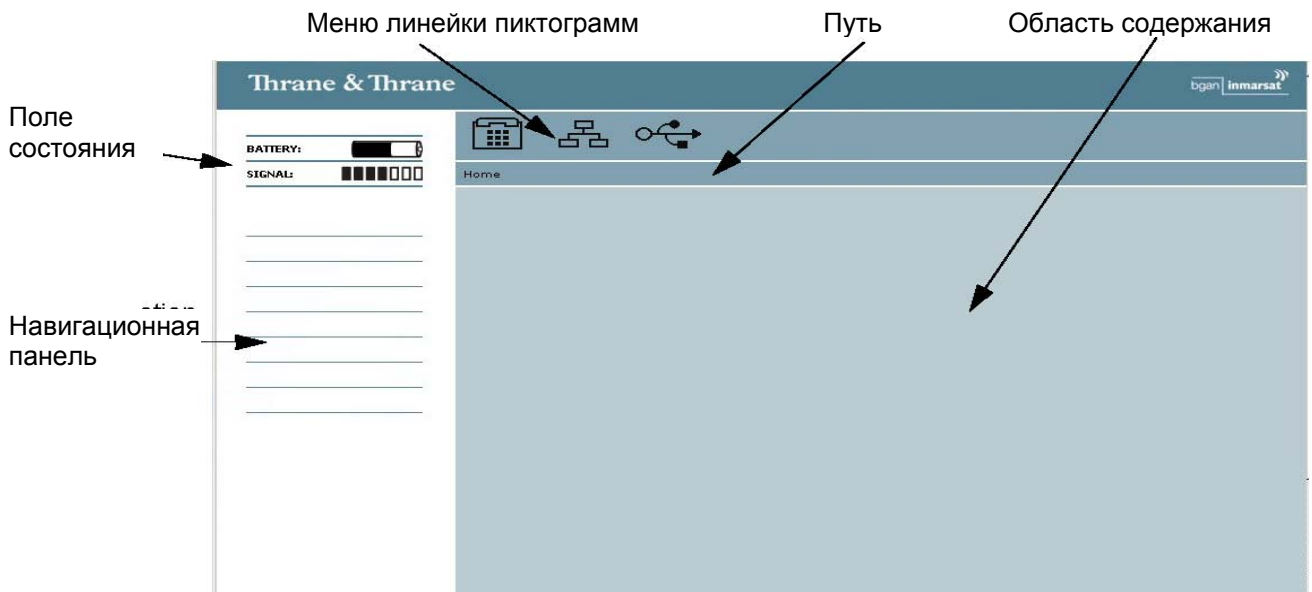

During pointing, the entire window is replaced by a pointing window. When the signal strength is acknowledged and pointing is done (or pointing is cancelled), the Web interface returns to the Home page.

В процессе наведения, окно целиком заменяется окном наведения. Когда уровень сигнала подтвержден и наведение завершено (или отменено), Веб-интерфейс возвращается к виду домашней страницы.

## Управление Вэб-интерфейсом

- **Чтобы раскрыть меню**, щелкните мышью меню на навигационной панели.
- **Для доступа к состоянию и настройкам**, щелкните мышью соответствующий раздел на навигационной панели. Состояние или настройки отобразятся в области содержания.
- **Чтобы увидеть схему веб-узла**, щелкните мышью **Site map** (Схема узла) на навигационной панели.
- **Для возвращения в исходное окно** из любого места системы, щелкните мышью **Home** (Домой) на навигационной панели или в меню, расположенном под линейкой пиктограмм.

## PIN-код и наведение

### Ввод PIN-кода в Вэб-интерфейсе

Если при запуске EXPLORER™ 500 компьютер подключен и Вэб-интерфейс доступен, Вы можете ввести PIN-код с Вэб-интерфейса.

Если PIN-код не введен с клавиатуры EXPLORER™ 500, то когда Вы входите в Вэб-интерфейс, он запросит PIN-код.



Наберите PIN-код и нажмите **ОК**.

Если Вы ввели неправильный PIN-код 3 раза, Вам будет предложено ввести PUK-код. (См. раздел **Неверный PIN-код** на стр. 18).

При введении правильного PIN-кода, Вэб-интерфейс открывает домашнее окно и готов к использованию.

## Наведение с использованием Вэб-интерфейса

Для наблюдения за уровнем сигнала не обязательно использовать дисплей — Вы можете просмотреть и принять уровень сигнала в Вэб-интерфейсе.

Выполните следующие действия:

1. В домашнем окне Вэб-интерфейса щелкните мышью соединение **Go to pointing mode** (Перейти к режиму наведения). Откроется окно наведения, и EXPLORER™ 500 перейдет в режим наведения.

**Примечание** В этот момент EXPLORER™ 500 может издать звуковой сигнал. Этот звук используется при наведении антенны. Частота звука увеличивается с ростом уровня сигнала.

Для включения/отключения звуковой сигнализации наведения нажмите ▲ или ▼ на клавиатуре EXPLORER™ 500.

2. Сориентируйте антенну, как описано в разделе **Наведение антенны** на стр.23, следя за уровнем сигнала по Вэб-интерфейсу.
3. Когда Вы получите наилучший в данных условиях уровень сигнала, подтвердите его, щелкнув мышью **Accept** (Принято).

Вэб-интерфейс теперь вернется в домашнее окно, и EXPLORER™ 500 попытается установить соединение и зарегистрироваться в сети BGAN.

Если вы щелкнете мышью **Cancel** (Отмена), EXPLORER™ 500 не будет пытаться зарегистрироваться в сети BGAN.

## Управление сообщениями

### Как отправить SMS-сообщение с EXPLORER™ 500

Чтобы отправить SMS-сообщение с EXPLORER™ 500, выполните следующее:

1. Нажмите **Messages** (Сообщения) слева на навигационной панели.  
В этом окне отображаются новые сообщения.
2. Слева на навигационной панели щелкните мышью **Write message** (Написать сообщение).
3. Напишите сообщение в поле **Message** (Сообщение).  
Если текст сообщения слишком длинный для одного SMS, он отправляется в виде двух или более сообщений. Поле, расположенное рядом с полем сообщений, показывает количество SMS-сообщений, которое потребовалось для отправки данного сообщения.
4. Введите телефонный номер в поле **Recipient** (Получатель).  
Не забудьте **00** и **код страны**  
(например, **00 45** для звонка в Данию или **00 1** для США).
5. Щелкните мышью **Send** (Отправить).  
Теперь сообщение поступило в почтовый ящик для исходящих сообщений (Outbox).  
Пока EXPLORER™ 500 не вошел в режим онлайн, сообщения, которые находятся в ящике исходящих сообщений, еще можно удалить.  
Для удаления сообщений из ящика исходящих сообщений щелкните мышью **Delete all messages in Outbox** (Удалить все сообщения из ящика "Исходящие").

### Как отправить SMS-сообщение на EXPLORER™ 500

SMS-сообщение на EXPLORER™ 500 можно отправить, например, с мобильного телефона, используя один из мобильных абонентских номеров для голоса. Наберите:

**+870 < Мобильный абонентский номер >**

Чтобы увидеть голосовые номера вашего EXPLORER™ 500, выберите **Properties** (Свойства) в Веб-интерфейсе или в системе меню дисплея и просмотрите **Mobile subscriber numbers** (Мобильные номера абонентов).

**Примечание** Существует два голосовых номера — один для линии 3,1 кГц Аудио и один для Стандартной телефонии.

## Как получить сообщение

Если пришло сообщение, на линейке состояния в верхней части Вэб-интерфейса показан неоткрытый конверт. Щелкните мышью конверт для просмотра нового сообщения (сообщений). Или щелкните мышью **Messages** (Сообщения) слева на навигационной панели. В окне будут показаны новые входящие сообщения.

**Примечание** В EXPLORER™ 500 не может храниться более 100 сообщений (включая и прочитанные, и непрочитанные). Если Вы получили 100 сообщений, следует удалить некоторые из них, чтобы освободить место для новых. В противном случае новые сообщения будут отклоняться.

Если сообщение является не SMS-сообщением, а информацией о голосовой почте, Вы должны набрать номер обслуживания своей голосовой почты, чтобы прослушать голосовое сообщение.

Номер своей голосовой почты Вы можете посмотреть, выбрав **PROPERTIES** (СВОЙСТВА) > **VOICE MAIL NUMBER** (НОМЕР ГОЛОСОВОЙ ПОЧТЫ) из меню на экране.

## Дополнительные функции для новых SMS-сообщений

Для просмотра новых сообщений щелкните **Messages** слева на навигационной панели.

Помимо просмотра новых сообщений, Вы имеете ряд дополнительных функций для работы с сообщениями:

- Щелкните мышью **Read** (Прочитанные) для перемещения сообщения в почтовый ящик "Входящие" (Inbox), в котором хранятся прочитанные сообщения.
- Щелкните мышью **Reply** (Ответить) для ответа на сообщение. Затем напечатайте ответ и щелкните мышью **Send** (Отправить).
- Щелкните мышью **Forward** (Переслать) для пересылки сообщения кому-либо. Затем в поле **Recipient** (Получатель) наберите телефонный номер получателя и щелкните мышью **Send**.
- Если Вы хотите переместить все новые сообщения, щелкните мышью **Move all new messages to Inbox** (Переместить все новые сообщения в ящик "Входящие").

**Удаление:** Новые сообщения нельзя удалить, пока они не перенесены в ящик Входящие.

## Дополнительные функции для SMS-сообщений в ящике "Входящие"

Сообщения, находящиеся в почтовом ящике "Входящие", — это принятые сообщения, которые уже прочитаны и перенесены из списка новых сообщений (см. предыдущий раздел).

Ящик "Входящие" имеет следующие дополнительные функции:

- Щелкните мышью **Reply** (Ответить) для ответа на сообщение. Затем введите ответ и щелкните мышью **Send** (Отправить).
- Щелкните мышью **Forward** (Переслать) для пересылки сообщения кому-либо. Затем в поле **Recipient** наберите телефонный номер получателя и щелкните мышью **Send**.
- Щелкните мышью **Delete** для удаления сообщения.
- Для удаления всех прочитанных сообщений в почтовом ящика щелкните мышью **Delete all messages in inbox** (Удалить все сообщения из ящика "Входящие").

# Настройки EXPLORER™ 500

## Процедура включения

### Наведение при включении питания

Если EXPLORER™ 500 находится в зафиксированном положении, наведение каждый раз при включении EXPLORER™ 500 может не выполняться. Вы можете настроить EXPLORER™ 500 так, чтобы он автоматически устанавливал подключение к сети BGAN, если Вы знаете, что уровень сигнала достаточен.

1. В разделе **Power up** (Включение) окна **Settings** (Настройки) выберите, требуется или нет наведение при включении.
  - Для прохождения процесса наведения каждый раз при включении EXPLORER™ 500 выберите **Yes** (Да).
  - Для того чтобы EXPLORER™ 500 сразу переходил к автоматической регистрации в сети каждый раз при включении EXPLORER™ 500, выберите **No** (Нет).
2. Щелкните мышью **Apply** (Применить).  
Если вы щелкните **Cancel** (Отмена), все изменения, сделанные в текущем окне, не сохраняются.

Если Вы указали, что наведение при включении не требуется, процесс запуска будет происходить следующим образом:

1. Включите питание.
2. Введите PIN-код.  
После ввода PIN-кода EXPLORER™ 500 немедленно начинает попытку соединения с сетью BGAN.  
Экран терминала покажет следующие этапы:
  - SEARCHING (ПОИСК) (эта фаза может быть очень короткой и ее можно не увидеть)
  - REGISTERING (РЕГИСТРАЦИЯ)
  - READY (ГОТОВ)

### Автоматическое включение питания

1. В разделе **Power up** (Включение питания) окна **Settings** выберите, должен или нет EXPLORER™ 500 включаться автоматически при подаче внешнего питания.
  - Для автоматического включения EXPLORER™ 500 при подаче внешнего питания выберите **Yes**.
  - Для включения EXPLORER™ 500 только при нажатии кнопки питания щелкните мышью **No**.
2. Щелкните мышью **Apply** (Применить). Если вы щелкните мышью **Cancel** (Отмена), то все изменения, сделанные в текущем окне, не сохраняются.



## Установка подсветки и контрастности

Для настройки подсветки и контрастности экрана выполните следующие действия:

1. Выберите **Settings** (Настройки) > **Display** (Экран) на левой навигационной панели.
2. В разделе **Backlight** (Подсветка) окна **Display**, установите таймер подсветки. **Timed** (Время удерживания) — это время, проходящее от нажатия последней клавиши до выключения подсветки.
3. Установите уровень подсветки с помощью линейки прокрутки.
4. В разделе **Contrast** (Контрастность) щелкните мышью "Автоматическая — **вкл.**" (**Automatic on**), если Вы хотите включить автоматическую настройку контрастности по температуре.  
Контрастность экрана меняется в зависимости от температуры. EXPLORER™ 500 может автоматически настраивать контрастность для нивелирования колебаний температуры.
5. Если Вы хотите установить контрастность вручную, установите уровень контрастности с помощью линейки прокрутки.
6. Щелкните мышью **Apply** (Применить). Если вы щелкните **Cancel** (Отмена), все изменения, сделанные в текущем окне, не сохранятся.

## Активация или отмена звуковой сигнализации

EXPLORER™ 500 имеет звуковые сигналы для реакции на различные события и ситуации. Чтобы активировать или отменить эти сигналы, выполняйте следующие действия:

1. Выберите **Settings** (Настройки) > **Display** (Экран) на левой навигационной панели.
2. В разделе **Audio indicators** (Звуковые сигналы) окна **Display**, активируйте или отключите звуковые сигналы с помощью селективных кнопок.
3. Щелкните мышью **Apply** (Применить). Если вы щелкните мышью **Cancel** (Отмена), все изменения, сделанные в текущем окне, не сохранятся.

EXPLORER™ 500 имеет звуковую сигнализацию для следующих процессов и событий:

- **Наведение.**  
Сигнализация наведения — это звук, используемый во время процесса наведения. Частота увеличивается с уровнем сигнала, помогая найти положение, при котором достигается максимальный уровень сигнала при наведении антенны. Данная установка — это установка по умолчанию. Когда EXPLORER™ 500 находится в режиме наведения, вы можете включить или отключить звуковую сигнализацию процесса с помощью ▲ или ▼ на клавиатуре EXPLORER™ 500. Однако при следующем наведении установки по умолчанию снова вступят в силу.
- **Сообщения.**  
Индикатор сообщения — это звук, сигнализирующий о том, что пришло сообщение.
- **Предупреждение.**  
Предупреждающий сигнал — это звук, указывающий на какую-то нештатную ситуацию. Сигнал предупреждения поступает, если EXPLORER™ 500 обнаруживает ошибку, требующую Вашего вмешательства.

## Санкционирование активации стелс-режима

В стелс-режиме EXPLORER™ 500 работает без звуков и без подсветки. При этом все его функции сохраняются, работать с EXPLORER™ 500 можно, и текст на экране в большинстве случаев читается.

**Важно** Подавайте команду, разрешающую активацию стелс-режима только в том случае, если Вы намерены в нем работать. Если стелс-режим будет активирован по ошибке, работа с EXPLORER™ 500 может быть затруднена.

Для включения стелс-режима EXPLORER™ 500, выполните следующее:

1. Выберите **Settings** (Настройки) > **Display** (Экран) на левой навигационной панели.
2. В разделе **Stealth mode** (Стелс-режим), щелкните мышью **Enable** (Разрешить).
3. Щелкните мышью **Apply** (Применить).

**Примечание** Эта установка **НЕ** активизирует стелс-режим, она только позволяет его запустить. Для активации стелс-режима нажмите **C+OK**.  
Для отмены стелс-режима и возврата к нормальному функционированию нажмите еще раз **C+OK**.

Если вы щелкните мышью **Cancel** (Отмена), все изменения, сделанные в текущем окне, не сохраняются.

## Настройка интерфейсов

### Включение/отключение интерфейсов

По умолчанию все интерфейсы включены. Однако для снижения потребления энергии можно отключить интерфейс локальной сети (LAN), интерфейс Bluetooth и/или интерфейс Телефон/Факс.

Пиктограмма на линейке пиктограмм в верхней части Вэб-интерфейса показывает те интерфейсы, которые включены. Щелкнув мышью соответствующую пиктограмму, Вы попадете в окно интерфейса, в котором Вы сможете настроить, включить или отключить этот интерфейс.

**Примечание** Интерфейс USB отключать нельзя. Он всегда включен.

1. Выберите **Settings** (Настройки) > **Interfaces** (Интерфейсы) на левой навигационной панели.
2. Выберите интерфейс, который необходимо включить или отключить.
3. Выберите **Enabled** (Включен) или **Disabled** (Отключен).
4. Щелкните мышью **Apply** (Применить). Если вы щелкните мышью **Cancel** (Отмена), все изменения, сделанные в текущем окне, не сохранятся.

### Описание настроек для передачи данных

#### Введение

Существует ряд параметров данных, которые можно настроить в Вэб-интерфейсе. В данном разделе приведен обзор этих параметров, но подробная информация не дана.

#### APN (Access Point Name) (Название пункта доступа)

APN применяется пользователем EXPLORER™ 500 для установки соединения с требуемой точкой сети. Это означает, что EXPLORER™ 500 должен знать APN, чтобы иметь возможность соединиться с сетью назначения. APN предоставляются провайдером эфирного времени. Они также могут быть указаны в SIM-карте.

#### Сжатие заголовка

Заголовок пакета данных содержит контрольную информацию, принадлежащую этому пакету. Информация в заголовке может занимать значительную часть полосы пропускания. Чтобы сохранить ширину полосы пропускания, Вы можете использовать функцию Header Compression (Сжатие заголовка), позволяющую сжать заголовок, очистив его от лишней информации.

Вы можете выбрать, использовать функцию сжатия заголовка для передачи данных или нет.

- **Header Compression on** (Функция сжатия заголовка включена): Рекомендуется для приложений с низким уровнем шумов. Если Вы выберете эту функцию, полоса пропускания будет меньше занята данными заголовка, оставляя больше места для передачи основных данных.

Однако при наличии шумов система вынуждена будет передать информацию повторно, и может оказаться, что требуемая полоса пропускания, шире, чем без сжатия заголовка.

- **Header Compression off** (Функция сжатия заголовка выключена): Рекомендуется для среды со значительным уровнем шума. Если функция сжатия заголовка выключена, система будет менее чувствительна к шуму.

## Спуфинг TCP/IP

Некоторые приложения, работающие с пакетами данных, не могут работать эффективно из-за дополнительных задержек, связанных с прохождением сигнала через спутник. В большинстве случаев эту проблему можно решить с помощью технологии, которая называется Ускорение TCP или Спуфинг TCP.

Однако, например, на соединениях VPN спуфинг TCP не дает никакого эффекта.

## Первичный и вторичный класс сервиса

Класс сервиса определяет, какой профиль должен использоваться для передачи Ваших данных. Вы можете выбрать из нескольких предварительно заданных профилей.

Профиль (или Класс сервиса) — это, в своей основе, способ классификации и присвоения приоритетов пакетам данных по их типу (голос, видео, передача файлов, обработка транзакций), уровню пользователя (шеф, секретарь) или по другим принципам.

Вы также можете самостоятельно определить профили, исходя из собственных потребностей, а также объединить их в шаблон трафика (Traffic Flow Template). Однако следует помнить, что в EXPLORER™ 500 эти установки защищены паролем администратора.

## NAT (Network Address Translation) (Трансляция адреса сети)

NAT позволяет локальной сети использовать один набор частных IP-адресов для внутреннего трафика и заданный или статичный IP-адрес для внешнего трафика. Встроенный в EXPLORER™ 500 модуль NAT производит все необходимые трансляции (переводы) адресов между локальным трафиком и внешним трафиком. Если к интерфейсу LAN EXPLORER™ 500 подключено более одного пользователя, необходимо использовать переключатель, так как EXPLORER™ 500 имеет только один разъем LAN. Если с помощью переключателя подключено больше одного пользователя, Вы должны выбрать **Router mode** (Режим маршрутизатора) для использования NAT в EXPLORER™ 500.

## Конфигурация интерфейса USB

**Примечание** Интерфейс USB отключить нельзя. Он всегда включен.

Разъяснения по каждой из настроек данных см. в разделе **Описание установок для передачи данных** на стр. 74.

Для конфигурации USB-интерфейса выполните следующие действия:

1. Выберите **Settings** (Настройки) > **Interfaces** (Интерфейсы) > **USB**.
2. В **TCP/IP** выберите адрес, который использует Ваш компьютер — **Dynamic IP address** (Динамический IP-адрес) или **Static IP address** (Статический IP-адрес). Если Вы используете статический IP-адрес, введите этот адрес.

Для проверки этой настройки см. характеристики TCP/IP соединения USB на Вашем компьютере.

### 3. Выберите источник APN.

Существует четыре возможности для установки APN:

- **Common** (Общая). APN берется из Общих настроек, описанных в **Settings** (Настройки) > **Interfaces** (Интерфейсы) > **Common** (Общие).
- **SIM default** (С SIM-карты по умолчанию). APN берется с SIM -карты.
- **Network assigned** (Задано сетью). APN задается из сети.
- **User defined** (Определено пользователем). Введите APN. Названия APN предоставляются провайдером эфирного времени.

### 4. Если Ваше APN использует пароль, наберите имя пользователя и пароль, предоставленный провайдером эфирного времени.

### 5. Выберите **Primary profile** (Первичный профиль). Выберите профиль из списка прокрутки.

Существует несколько предварительно заданных профилей.

Информацию о профилях см. в разделе **Применение профилей** на стр. 83.

### 6. Выберите **Secondary profile** (Вторичный профиль).

Для выбора вторичного профиля в количестве более одного, нажмите и удерживайте Ctrl во время выбора.

#### Примечание

Идентификаторы контекста (ИДК) (CIDs) для выбранного первичного и вторичного профилей перечислены в **Profile CIDs** (ИДК профилей). Эти ИДК нужны Вам при создании телефонного соединения. (См. раздел **Создание телефонного соединения** на стр. 58).

### 7. Щелкните мышью **Apply** (Применить).

Если вы щелкните мышью **Cancel** (Отмена), все изменения, сделанные в текущем окне, не сохранятся.

## Конфигурация интерфейса LAN

Разъяснения по каждой из настроек данных см. в разделе **Описание установок для передачи данных** на стр. 74.



**ВНИМАНИЕ!** Если во время изменения указанных ниже установок Вы были подключены с помощью LAN, произведенные изменения могут повлиять на Ваше текущее соединение.

Для конфигурации интерфейса LAN выполните следующие действия:

### 1. Выберите **SETTINGS** (Настройки) > **INTERFACES** (Интерфейсы) > **LAN**.

### 2. Выберите, каким должно быть положение интерфейса LAN: включен или отключен.

### 3. В **NAT** выберите режим для EXPLORER™ 500: режим маршрутизатора или режим модема.

Выберите **Router mode** (Режим маршрутизатора), если один или несколько компьютеров подключены с помощью интерфейса LAN и при этом EXPLORER™ 500 должен выполнять роль маршрутизатора. При выборе режима маршрутизатора EXPLORER™ 500 использует встроенный модуль NAT для осуществления необходимых трансляций (перевода) адресов.

Выберите **Modem mode** (Режим модема), если

- только один компьютер соединен с интерфейсом LAN, а EXPLORER™ 500 должен выполнять роль модема, или
- к интерфейсу LAN подключено более одного компьютера с помощью внешнего маршрутизатора.

**Примечание** Не подключайте к интерфейсу LAN более одного компьютера в режиме модема, если у Вас нет внешнего маршрутизатора.

4. В строке **DHCP status** (Состояние DHCP), включите или отключите DHCP. Если Вы выбираете **Enabled** (Включено), то внутренний сервер DHCP в EXPLORER™ 500 будет включен.
5. В строке **EXPLORER 500 IP address** (IP-адрес EXPLORER 500) введите IP-адрес и сетевую маску для Вашего EXPLORER™ 500. Это местный IP-адрес для Вашего EXPLORER™ 500, когда он находится в режиме маршрутизатора.
6. В **TCP/IP** выберите, использует Ваш компьютер **Dynamic IP address** (Динамический IP-адрес) или **Static IP address** (Статический IP-адрес). Если Вы используете статический адрес, введите его.  
Это IP-адрес, для внешнего пользования в спутниковой сети.  
Для проверки этой настройки на Вашем компьютере смотрите характеристики TCP/IP соединения LAN
7. Выберите источник **APN** (Access Point Name) (Название пункта доступа). Существует четыре возможности для установки APN:
  - **Common** (Общая). APN берется из Общих APN настроек, описанных в **Settings** (Настройки) > **Interfaces** (Интерфейсы) > **Common** (Общие).
  - **SIM default** (С SIM-карты по умолчанию). APN берется с SIM -карты.
  - **Network assigned** (Задано сетью). APN задается из сети.
  - **User defined** (Определено пользователем). Введите APN. Названия APN предоставляются провайдером эфирного времени.
8. Если Ваше APN использует пароль, наберите имя пользователя и пароль, предоставленный провайдером эфирного времени.
9. Выберите **Primary profile** (Первичный профиль). Выберите профиль из списка прокрутки. Существует несколько предварительно определенных профилей. Информацию о профилях см. в разделе **Применение профилей** на стр. 83.
10. Выберите **Secondary profile** (Вторичный профиль). Для выбора вторичных профилей в количестве более одного, нажмите **Ctrl** или **Shift** во время выбора.
11. Щелкните мышью **Apply** (Применить). Если вы щелкните мышью **Cancel** (Отмена), все изменения, сделанные в текущем окне, не сохранятся.

## Управление доступом к устройству Bluetooth

### Что такое «спаривание» устройств Bluetooth?

«Спариванием» устройств Bluetooth называется процедура распознавания друг друга устройствами Bluetooth для двусторонней работы. Когда это происходит, два устройства обмениваются ключами и образуют пару. Процесс объединения в пары происходит только при первом соединении двух устройств. Как только два устройства образовали пару, в дальнейшем они автоматически поддерживают связь между собой, когда одно устройство распознает другое.

### Подготовка EXPLORER™ 500 к Bluetooth «спариванию»

Чтобы подготовить интерфейс Bluetooth в EXPLORER™ 500, выполните следующее:

1. Подключите компьютер к EXPLORER™ 500, например, с помощью LAN-интерфейса.
2. Войдите в Веб-интерфейс с Вашего подключенного компьютера.  
См. раздел **Веб-интерфейс** на стр. 64.
3. В Веб-интерфейсе выберите **Settings > Interfaces > Bluetooth** и убедитесь, что Bluetooth **Включен**.
4. Используйте предварительно заданное **имя устройства** (Device name) или введите новое имя для Вашего EXPLORER™ 500.  
Имя устройства увидят другие устройства Bluetooth, если конфигурация EXPLORER™ 500 предполагает, чтобы его увидели (см. **шаг 6** ниже).
5. Используйте предварительно заданный **пароль-ключ по умолчанию** (Default passkey) или введите новый.  
Пароль-ключ по умолчанию используется по умолчанию при «спаривании» устройств с EXPLORER™ 500.
6. Рядом с **Visibility** (Различимость), выберите **Show** (Показать) или **Hide** (Скрыть).
  - Если Вы выбираете **Show**, то имя устройства EXPLORER™ 500 будет показано другим устройствам Bluetooth, которые находятся в поиске новых устройств.
  - Если Вы выбираете **Hide**, то другие устройства Bluetooth не увидят EXPLORER™ 500 при поиске устройств.
7. Щелкните мышью **Apply** (Применить).

### «Спаренные» устройства с фиксированным паролем-ключом

Некоторые устройства Bluetooth, такие как головные телефоны, не дают возможности ввести пароль для соединения с другим устройством. Для таких устройств, как правило, предусмотрен фиксированный пароль, который должен быть введен на другом устройстве. В данном разделе описывается, как такие устройства «спаривать» с EXPLORER™ 500.

**Примечание** Метод объединения устройств в пары может варьироваться в зависимости от модели используемого Вами устройства Bluetooth. Внимательно ознакомьтесь с документацией по Вашему устройству Bluetooth.

Для объединения устройств в пары выполните следующие действия:

1. Подключите компьютер к EXPLORER™ 500, например, с помощью LAN-интерфейса.
2. Запустите EXPLORER™ 500  
(См. главу **Начало работы** на стр. 10).
3. Включите Bluetooth на Вашем устройстве Bluetooth.
4. Войдите в Веб-интерфейс с Вашего подключенного компьютера.  
Подробнее см. **Веб-интерфейс** на стр. 64.
5. Выберите **Settings > Interfaces > Bluetooth** и убедитесь, что Bluetooth **Включен**.
6. В левом меню окна Bluetooth, выберите **Add device** (Добавить устройство).  
EXPLORER™ 500 теперь будет искать устройства Bluetooth и составлять список всех найденных устройств.
7. Когда в списке появится устройство, которое Вы хотите «спарить», щелкните мышью **Pair** (Спарить) рядом с этим устройством.
8. Введите пароль-ключ вашего устройства Bluetooth.  
Теперь новое устройство должно быть «спарено» с EXPLORER™ 500. Однако, в зависимости от модели Вашего устройства Bluetooth, Вам может быть предложено ввести пароль также и на Вашем устройстве.  
Когда устройство «спарено», оно удаляется из списка поиска и добавляется в список «спаренных» устройств.

## Просмотр «спаренных» устройств

Для просмотра перечня устройств, которые были соединены парно с EXPLORER™ 500, выполняйте следующее:

1. Войдите в Веб-интерфейс.  
(См. раздел **Веб-интерфейс** на стр. 64).
2. Выберите **Settings (Установки) > Interfaces (Интерфейсы) > Bluetooth > Paired devices** («спаренные» устройства).  
В открывшемся перечне перечислены все устройства, соединенные парно с EXPLORER™ 500.

Вы также можете увидеть «спаренные» устройства на дисплее. Выберите **PROPERTIES (СВОЙСТВА) > BLUETOOTH DEVICES (УСТРОЙСТВА BLUETOOTH)** в системе меню дисплея для просмотра списка всех «спаренных» устройств.

## Разделение «спаренных» устройств

Для удаления устройства из списка «спаренных» устройств, Вам необходимо использовать Веб-интерфейс. Выполняйте следующие действия:

1. Войдите в Веб-интерфейс и выберите **Settings (Настройки) > Interfaces (Интерфейсы) > Paired devices** («Спаренные» устройства).
2. В списке **Paired devices** («Спаренные» устройства) щелкните мышью **Unpair** (Разъединить пары) рядом с устройством, которое Вы хотите удалить.

После удаления устройства из списка Вы должны снова объединить его в пару с EXPLORER™ 500, если захотите восстановить соединение.



## Конфигурация интерфейса Bluetooth

Еще не выполнено.

## Конфигурация общего APN

### Конфигурация общего APN

Для конфигурации общего APN выполните следующие действия:

1. Выберите **SETTINGS** (Настройки) > **INTERFACES** (Интерфейсы) > **Common** (Общий).
2. Выберите APN. У Вас есть следующие возможности:
  - **From SIM** (с SIM-карты). Если имена APN определены на SIM-карте, Вы должны выбрать одно имя из выпадающего списка.
  - **Network assigned** (Задано по сети). Если имена APN не определены на SIM-карте, имя можно задать из сети.
  - **User defined** (Определено пользователем). Если имена APN не определены на SIM-карте, Вы можете ввести название APN, полученное от Вашего провайдера эфирного времени.
3. Если Ваше APN использует пароль, наберите имя пользователя и пароль, предоставленный провайдером эфирного времени.
4. Щелкните мышью **Apply** (Применить).  
Если вы щелкните мышью **Cancel** (Отмена), все изменения, сделанные в текущем окне, не сохранятся.

### Как использовать Общее APN

Когда Вы составляете конфигурацию Вашего индивидуального интерфейса, выберите **Common** для использования установок из этого окна.

При выборе Common в индивидуальных настройках интерфейса, настройка автоматически обновится при изменении Common APN (общего APN).

## Конфигурация настроек Телефон/Факс

Выполните следующие действия:

1. Выберите **Settings** (Настройки) > **Interfaces** (Интерфейсы) > **Phone/Fax** в левой навигационной панели.
2. Выберите **Enabled** или **Disabled** (Включен или Отключен) для включения или отключения интерфейса Телефон/Факс.
3. Установите качество телефонии для входящих и исходящих звонков. Подробнее об этом см. в разделе **Выбор качества телефонии** на стр. 43.
  - Для **входящих вызовов** Вы можете выбрать Standard (стандартную) или 3.1 kHz Audio (аудио-линию 3,1 кГц), или их обоих. Если Вы выберете оба варианта, то любое устройство, подключенное к интерфейсу Телефон/Факс, среагирует (звонком) на входящие вызовы. Если Вы выберете, например, Standard, то интерфейс Телефон/Факс среагирует только на звонки, произведенные на Стандартный телефонный номер.
  - Для **исходящих вызовов** Вы можете выбрать либо Standard (стандартную) либо 3.1 kHz Audio (аудио-линию 3,1 кГц). Выбранное качество будет применяться по умолчанию, если это будет возможно, для любого исходящего звонка. При этом помните, что факсимильные аппараты и модемы должны использовать линию 3,1 кГц Аудио.

**Примечание** Вы можете игнорировать установки по умолчанию для исходящих вызовов, набрав 1\* (принудительный перевод на Стандартную телефонию) или 2\* (принудительный перевод на 3,1 кГц Аудио) перед номером. Дополнительную информацию см. в разделе **Переопределение установленной по умолчанию телефонии исходящего вызова** на стр. 43.

4. Щелкните мышью **Apply** (Применить).  
Если вы щелкните мышью **Cancel** (Отмена), все изменения, сделанные в текущем окне, не сохранятся.

## Свойства и загрузка программного обеспечения

### Просмотр свойств EXPLORER™ 500

#### Свойства

Для просмотра свойств EXPLORER™ 500, выберите **Properties** в левой навигационной панели.

Окно "Свойства" покажет:

- **EXPLORER 500 address.** Локальный IP-адрес EXPLORER™ 500.
- **IMEI number.** Номер IMEI (Международные правила идентификации мобильного оборудования) Вашего EXPLORER™ 500. Это уникальный номер, присвоенный Вашему EXPLORER™ 500.
- **SMS service number.** Номер для идентификации сервис-центра SMS, используемого Вашим EXPLORER™ 500 для отправки и приема SMS-сообщений.
- **Voice mail service number** (Номер службы голосовой почты) (если имеется). Телефонный номер, на который нужно звонить, чтобы прослушать переданное Вам голосовое сообщение.
- **Mobile subscriber numbers** (Мобильные номера абонентов) (если имеется). Телефонные номера, которые нужно использовать для Стандартной телефонии, линии 3,1 кГц Аудио (высококачественная телефония) и при подключении для передачи данных на EXPLORER™ 500.
- **Software version.** Версия программного обеспечения.
- **Hardware information.** (Информация по аппаратному оборудованию) Серийный номер блока, номера плат и MAC-адрес EXPLORER™ 500.

#### Обновление ПО

Для обновления программного обеспечения EXPLORER™ 500, выполните следующее:

1. Получите новую версию ПО от Thrane & Thrane и сохраните ее на своем компьютере.
2. В левом навигационном окне Веб-интерфейса выберите **Properties**.
3. Локализируйте поле **Software information** (Данные о ПО) и проверьте текущую версию ПО EXPLORER™ 500.
4. Для загрузки нового программного обеспечения щелкните мышью **Upload** (Загрузить) на левой навигационной панели.
5. Щелкните мышью **Browse** (Просматривать).
6. Выберите просмотром новое ПО и щелкните мышью **Open** (Открыть).
7. Нажмите кнопку **Upload**.  
Помните, что процедура загрузки занимает несколько минут.

**Примечание** Когда загрузка завершена, EXPLORER™ 500 автоматически перезапустится с новым ПО.

# Служебные настройки

## Доступ к служебным настройкам

### Регистрация

Для изменения служебных настроек необходимо ввести имя пользователя и пароль администратора.

1. Выберите **Settings** (Настройки) > **Administration** (Служебные/управление) на левой навигационной панели.
2. Введите имя пользователя и пароль администратора.  
По умолчанию имя пользователя будет **admin**, а пароль по умолчанию **1234**.
3. Щелкните мышью **Apply** (Применить).

### Изменение имени пользователя и пароля администратора.

Выполняйте следующие действия:

1. После ввода имени пользователя и пароля администратора, введите новое имя пользователя и пароль в поле **Change password** (Сменить пароль).
2. Щелкните мышью **Change**.  
Если вы щелкните мышью **Cancel** (Отмена), то имя пользователя и пароль не изменятся.

### Выход из служебных настроек

Если Вы не внесли никаких изменений в течение 30 минут после входа в служебные настройки (Administration), режим входа автоматически отключается.

Для выхода вручную щелкните **Log off** (Выход из режима) в окне **Administration**.

## Применение профилей

### Что такое профиль?

Профиль — это набор установок Качества Сервиса (QoS), куда входят также другие установки, определяющие режим передачи данных на интерфейс.

Вы можете выбрать между несколькими предварительно определенными профилями или определить свои собственные профили для передачи данных.

Профили могут объединяться в шаблон трафика. (См. **Что такое шаблон трафика?** в следующем разделе).

Для получения дополнительной информации о принципах и параметрах профилей ознакомьтесь со Стандартом 3GPP под индексом TS 23.107.

## Выбор профилей для интерфейса

При настройке Вашего интерфейса Вы выбираете профили, подходящие именно для этого интерфейса. Вы выбираете первичный профиль и один или несколько вторичных профилей

Дополнительную информацию о том, как выбрать профили, см. в данной главе, разделы «Конфигурация.....» для отдельных интерфейсов.

## Определение новых профилей

**Примечание** Когда Вы определяете свои профили, Вы можете выбрать **Subscribed** (Подписка) для многих установок. Если Вы выбираете Subscribed, автоматически начинает использоваться оплаченное Вами эфирное время.

Для определения нового профиля выполните следующее:

1. В левой навигационной панели выберите **Settings** (Установки) > **Administration** (Служебные настройки) > **Profiles** (Профили).
2. В одном из столбцов **User defined** (Определено пользователем) в верхнем поле впишите название Вашего нового профиля. Затем заполните все установки в этом столбце, как описано в дальнейших действиях.
3. В строчке **Traffic class** (Класс трафика) выберите класс из выпадающего списка. Вы можете выбрать один из следующих классов:
  - **Conversational** (Разговорный) — это двусторонняя голосовая связь в режиме реального времени.  
В первую очередь применяется для IP-телефонии и видео-конференций
  - **Streaming** (Потоковый) — представляет собой одностороннюю связь в режиме реального времени  
Преимущественно применяется для видео- и аудиопотоков связи
  - **Interactive** (Интерактивный) — представляет собой двустороннюю связь (не в режиме реального времени).  
Применяется в каналах связи, не очень чувствительных к задержкам, таких как просмотр интернет-сайтов, работа с базами данных и доступ к серверу Примерами межмашинного обмена с удаленным оборудованием являются запрос данных измерений/статистики и автоматические опросники баз данных (телемеханика).
  - **Background** (Фоновый) — применяется для линий передачи данных, не чувствительных к задержкам, таким как электронная почта, SMS-сообщения, загрузка баз данных и прием данных измерений/статистики.
4. Введите скорость передачи данных в кбит/с в следующих строках:
  - **Maximum bitrate ul (kbps)** — это максимальная скорость (кбит/с) передачи данных при отправке, допустимая для данного профиля.
  - **Maximum bitrate dl (kbps)** — максимальная скорость (кбит/с) передачи данных при приеме, допустимая для данного профиля.
  - **Guaranteed bitrate ul (kbps)** – гарантированная скорость (кбит/с) передачи данных при отправке, допустимая для данного профиля.
  - **Guaranteed bitrate dl (kbps)** – гарантированная скорость (кбит/с) передачи данных при приеме, допустимая для данного профиля.

**Примечание** Когда Вы щелкните мышью Apply, значения скоростей передачи данных, которые Вы ввели, могут быть округлены, так как допустимы только определенные величины.

5. В строке **Delivery order** (Порядок доставки) выберите из списка прокрутки, должны ли данные приходить в том же порядке, в котором они были отправлены. **Yes** (да) означает, что пакеты доставляются в том же порядке, в котором они были отправлены.
6. В строке **Maximum SDU size (byte)** (Максимальный размер пакета данных, в байтах) введите максимально допустимый размер пакета данных в байтах, округленный до ближайшего десятка. Максимально возможный размер пакета составляет 1520.
7. В строке **SDU error ratio** (Коэффициент ошибок пакета данных) выберите из выпадающего списка часть пакета, которая может быть потеряна или принята как ошибочная.
8. В строке **Residual bit error ratio** (Остаточный коэффициент ошибок по символам), выберите из выпадающего списка необнаруженный коэффициент ошибок по символам пакета данных. Если нет запроса на обнаружение ошибки, то остаточный коэффициент ошибок по символам отображает коэффициент ошибок по символам в доставленных пакетах данных.
9. В строке **Delivery of erroneous SDUs** (Доставка ошибочных пакетов данных) из выпадающего списка выберите один из следующих пунктов:
  - **Yes** означает, что пакетам разрешено содержать ошибки. Данная настройка применима для линий передачи данных, чувствительных к задержкам из-за ограничения необходимости в повторной передаче. Будут применяться установки ошибки пакета данных, приведенные выше.
  - **No** означает, что пакеты не должны содержать ошибок.
  - **No detect** (Не определено) означает, что ошибки не будут определены, и установки на ошибки пакета данных, приведенные выше, не принимаются.
10. В строке **Transfer delay (ms)** (Задержка передачи, в мс) введите время задержки в мс. Это время задержки, начиная с которого данные поступают в EXPLORER™ 500, до тех пор, пока не будут получены на другом конце.
11. В строке **Traffic handling priority** (Приоритеты управления трафиком) выберите из выпадающего списка тот порядок управления, который должен быть у данного соединения.
12. Щелкните мышью **Apply** (Применить).  
Теперь добавлен новый профиль, который Вы можете выбрать из списков первичных и вторичных профилей при установке Ваших интерфейсов.  
Если вы щелкните мышью **Cancel** (Отмена), все изменения данного окна не сохранятся.

## Применение шаблона трафика

### Что такое шаблон трафика?

Шаблон трафика (Traffic Flow Template, TFT) — представляет собой перечень пакетных фильтров, позволяющий Базовой сети и EXPLORER™ 500 классифицировать пакеты, полученные из внешней сети в контекст собственного протокола пакета данных (ППД).

TFT состоит из пакетных фильтров в количестве от одного до восьми, и каждый определяется собственным идентификатором пакетного фильтра. Пакетный фильтр также имеет показатель оценочного преимущества, единственный среди всех TFT, относящихся к контекстам протоколов пакета данных, которые имеют один и тот же адрес ППД.

Информация об источнике, получателе, типе сервиса и т.д. объединяются в каждый пакетный фильтр в TFT.

Для получения дополнительной информации о параметрах шаблона трафика ознакомьтесь со Стандартом 3GPP под индексом TS 23.107.

### Назначение шаблонов трафика

Целью применения TFT является назначение различных приоритетов разным типам трафика для оптимизации выполнения задачи.

**Пример:** Когда Вы просматриваете информацию в интернете, достаточным является соединение для Стандартных данных. Однако если Вам необходимо организовать ftp-сессию или видео-конференцию, Вам может понадобиться применение Поточкового соединения для достижения прямого соединения без нежелательного вмешательства. Ваш шаблон трафика может определить приоритеты таким образом, что Ваша линия связи автоматически подключится к потоковой, например, при запуске ftp-сессии.

### Определение шаблонов трафика

Для определения нового шаблона выполните следующие действия:

1. В левой навигационной панели выберите **Settings** (Установки) > **Administration** (Служебные настройки) > **Traffic Flow Templates** (Шаблоны трафика).
2. Выберите, какие фильтры должны применяться, и к каким профилям. Фильтры определяются из списка фильтров трафика (См. следующий раздел).
3. Щелкните мышью **Apply** (Применить). Если Вы щелкнули **Cancel** (Отмена), все изменения, произведенные в данном окне, не сохранятся.

### Определение фильтров для шаблона трафика

Для определения фильтров, применяемых в шаблоне трафика, выполните следующие действия:

1. В левой навигационной панели выберите **Settings** (Установки) > **Administration** (Служебные настройки) > **Traffic Flow Templates** (Шаблоны трафика) > **Traffic flow filters** (Фильтры трафика). Затем заполните поля, касающиеся ваших фильтров трафика, как описано ниже
2. Введите имя для фильтра в первом столбце.

3. Введите показатель оценочного преимущества в столбце

**Примечание** Каждый фильтр должен иметь разные показатели оценочного преимущества

4. Введите **Source address** (Исходный адрес).
5. Введите **Subnet mask** (Маска подсети).
6. Введите **Protocol number** (Номер протокола)
7. Введите **Destination port range** (Диапазон порта получателя).
8. Введите **Source port range** (Диапазон исходного порта).
9. Введите **Type of Service** (Тип сервиса).
10. Введите **Type of Service mask** (Тип маски сервиса).
11. Щелкните мышью **Apply** (Применить).  
Если Вы возвращаетесь в окно шаблона трафика, в списке появится новый фильтр, который можно выбрать. Если Вы щелкнете мышью **Cancel** (Отмена), все изменения, произведенные в данном окне, не сохранятся.



## Служба технической поддержки и диагностический отчет

### Доступ к службе технической поддержки

Если вам нужно получить помощь **по вопросам эфирного времени**, вы можете обратиться в Службу технической поддержки. Номер Службы технической поддержки — это телефонный номер вашего провайдера эфирного времени.

Выберите **Help desk** (Служба технической поддержки) из левой навигационной панели.

Номер телефона Службы технической поддержки можно набрать из SIM-карты или ввести вручную. Для изменения номера щелкните ссылку, измените номер и нажмите **Apply** (Применить).

Если вам нужно получить помощь по **EXPLORER™ серии 500**, позвоните вашему местному дистрибьютору.

### Получение диагностического отчета

Если вы хотите получить диагностический отчет, щелкните команду **Generate report** (Получить отчет) в окне **Службы технической поддержки**. Когда диагностический отчет будет готов, вы можете сохранить его в файле, который можно будет приложить при обращении в службу технической поддержки по поводу ошибки.

Диагностический отчет содержит необходимую информацию для устранения неисправностей.

## Что делаем дальше?

В этой главе были даны пояснения, как использовать Веб-интерфейс при установке и работе EXPLORER™ 500. Теперь вы будете уметь устанавливать EXPLORER™ 500, проверять состояние, читать и посылать SMS-сообщения, и многое другое.

Следующая глава, **Техническое обслуживание, обнаружение и устранение неисправностей**, является руководством для обнаружения неисправностей и проведения общего технического обслуживания.

# Техническое обслуживание, обнаружение и устранение неисправностей

## Содержание главы

В этой главе даются рекомендации по устранению неисправностей и общему техническому обслуживанию. Также здесь приводится обзор различных значений сигналов о состоянии.

## Получение поддержки

### Общие положения

Если в этом руководстве Вы не найдете необходимой для решения вашей проблемы информации, свяжитесь с Вашим провайдером эфирного времени или местным дистрибьютором.

### Поддержка по вопросам работы в эфире

Если Вам нужна помощь провайдера эфирного времени, пожалуйста, обратитесь в Службу технической поддержки.

Чтобы посмотреть телефонный номер Службы технической поддержки, в системе меню дисплея Вашего EXPLORER™ 500 нужно выбрать HELP DESK (Служба технической поддержки).

### Поддержка EXPLORER™ 500

Если у Вас возникли проблемы с EXPLORER™ 500, пожалуйста, позвоните вашему местному дистрибьютору.

Щелкните эту ссылку для просмотра списка дистрибьюторов Thrane & Thrane.

Список дистрибьюторов есть на диске, прилагаемом к EXPLORER™ 500. Этот список, впрочем, может не отражать состояния на текущий день.

Обновленный список можно посмотреть на сайте компании Thrane & Thrane: [www.thrane.com](http://www.thrane.com). Щелкните ссылку **Land Mobile** и выберите раздел **Distributors** из верхней линейки меню.

#### Примечание

## Использование и техническое обслуживание батареи

### Нормальное использование

Не рекомендуется частично заряжать/разряжать батарею несколько раз подряд. Частичная зарядка/разрядка влияет на точность измерения уровня заряда.

Никогда не оставляйте батарею полностью разряженной на длительный срок. Если батарея не будет использоваться в течение относительно короткого периода времени (до 1 месяца), ее следует зарядить минимум на 20–30% и извлечь из EXPLORER™ 500. Если батарея хранилась более одного месяца, см. "Хранение" в конце данного раздела.

### Зарядка батареи

Чтобы произвести зарядку батареи, вставьте ее в EXPLORER™ 500 и включите питание EXPLORER™ 500.

Индикатор слева на дисплее остается зеленым на весь период зарядки батареи. Когда батарея полностью заряжена, зеленый индикатор выключается. Если питание EXPLORER™ 500 включено, зеленый индикатор будет загораться периодически каждые 2 секунды.

При возникновении ошибок зарядки зеленый индикатор EXPLORER™ 500 мигает быстрее. Смотрите **Обнаружение и устранение неисправностей** на стр.94.

### Достоверное отображение уровня заряда батареи на дисплее

Для обеспечения точности отображения заряда батареи, рекомендуется проходить «цикл тренировки» каждые 100 разрядок/зарядок батареи, а также при первом использовании. «Цикл тренировки» проводится при температуре от 20°C до 30°C.

Цикл состоит в следующем:

1. Полностью зарядите батарею.
2. Полностью разрядите батарею.

Для этого с EXPLORER™ 500 можно работать или просто оставить, пока он не отключится автоматически.

Таким образом, EXPLORER™ 500 “выучит”, или “запомнит” полный объем заряда батареи.

3. Зарядите батарею еще раз, чтобы подготовить ее к использованию.

**Хранение** Не оставляйте батарею вставленной в EXPLORER™ 500 во время хранения. Если батарея не будет использоваться долгое время, выполните следующее:

1. Полностью зарядите батарею
2. Используйте EXPLORER™ 500 или просто оставьте включенным его до тех пор, пока уровень заряда, отображаемый на дисплее, не будет около 50%.
3. Выключите EXPLORER™ 500.

**Важно!**

Выключите EXPLORER™ 500 **перед** извлечением батареи!

4. Извлеките батарею и положите ее в место хранения.

При соблюдении этих условий батарея может храниться приблизительно 1 год при температуре от 20°C до 30°C. Для получения дополнительной информации о температуре хранения, см. раздел **Аккумуляторная батарея** на стр.107.

## Дополнительное оборудование и аксессуары

Вы можете выбрать следующие дополнительные виды оборудования и аксессуары, предлагаемые компанией Thrane & Thrane:

	Номер
EXPLORER™ 500 Телефонная трубка Bluetooth + кабель для подключения зарядного устройства	ТТ-3625А
Настольный держатель для телефона EXPLORER™ 500 Bluetooth + зарядное устройство	Вид. 003
Внешняя антенна EXPLORER™ 500 + антенный кабель	ТТ-3008I
Комплект для монтажа на мачте внешней антенны EXPLORER™ 500	Вид 920 для ТТ-3008I
Мягкая сумка EXPLORER™ 500	Вид 202
Аккумуляторная батарея EXPLORER™ 500	ТТ-3686L
Квази-батарея EXPLORER™ 500	ТТ-3686F
Кабель для зарядки EXPLORER™ 500 (37-108299-А) от автомобильного прикуривателя	Вид 009
Комплект для монтажа на мачте EXPLORER™ 500	Вид 922
Адаптер питания постоянного/переменного тока	ТТ-3682L

## Обновление программного обеспечения

### Просмотр состояния версии программного обеспечения

Для получения сведений о встроенном программном обеспечении EXPLORER™ 500, выберите меню **Properties** (Свойства) в Веб-интерфейсе или в меню на дисплее, затем выберите **Software information** (Информация о программном обеспечении).

### Обновление программного обеспечения с использованием Веб-интерфейса

Для обновления программного обеспечения EXPLORER™ 500, следует сделать следующее:

1. Приобретите новую версию программного обеспечения Thrane & Thrane и сохраните ее на Вашем компьютере.
2. В Веб-интерфейсе выберите меню **Свойства** на панели управления слева.
3. Найдите поле **Информация о программном обеспечении** и выберите в нем текущую версию программного обеспечения EXPLORER™ 500.
4. Чтобы загрузить новое программное обеспечение, нажмите **Upload** (Загрузить).
5. Нажмите **Browse** (Просмотр).
6. Выберите новую версию программного обеспечения.
7. Нажмите **Загрузить**.  
Теперь оборудование обновлено. Процедура обновления занимает несколько минут.

#### Примечание

После обновления Ваш EXPLORER™ 500 автоматически перезапускается с новым программным обеспечением.

## Обнаружение и устранение неисправностей

Нижеследующая таблица содержит информацию о некоторых возможных проблемах, включая также их возможные причины, а также способы решения этих проблем.

Проблема	Возможная причина	Способ решения
EXPLORER™ 500 не включается, или отключается при работе от батареи	Батарею следует зарядить.	Зарядите батарею. Проверьте индикатор батареи на дисплее.
	Батарея неправильно установлена.	Извлеките батарею и вставьте ее повторно. Убедитесь, что она вставлена правильно и что защелка закрыта.
	Контакты батареи загрязнены или повреждены.	При необходимости очистите контакты батареи. Если они повреждены, замените батарею.
При включении EXPLORER™ 500 отсутствует подсветка дисплея и индикатор питания не горит.	EXPLORER™ 500 может находиться в стелс-режиме (свет и звук отключен).	Нажмите <b>C+OK</b> на клавиатуре дисплея. Это действие включает/отключает стелс-режим.
EXPLORER™ 500 не отключается.	Кнопка-выключатель была нажата недостаточно долго.	Когда Вы выключаете EXPLORER™ 500, удерживайте кнопку до тех пор, пока на дисплее не появится надпись Switching off (Отключение). В отдельных редких случаях этот процесс выключения EXPLORER™ 500 может занимать до 10 секунд.
Ошибка заряда - зеленый индикатор быстро мигает в процессе зарядки батареи.	Температура ниже 0°C или выше 45°C.	Заряжайте батарею только при температуре между 0°C – 45°C.
	Напряжение заряда ниже 9 В.	Подождите, пока начнется заряд (зеленый индикатор горит постоянно). Если батарея полностью разряжена, и если она долгое время не использовалась, процесс зарядки может начаться не сразу. Если через 2-3 часа зарядка не начинается, свяжитесь с вашим местным дистрибьютором или приобретите новую батарею.

Проблема	Возможная причина	Способ решения
На дисплее написано: INSERT SIM.	SIM–карта не вставлена.	Извлеките батарею и вставьте SIM–карту в гнездо согласно инструкции в разделе, <b>Установка SIM–карты</b> , стр.11.
	SIM–карта вставлена неправильно.	Выньте SIM–карту и вставьте ее снова согласно инструкции в разделе, <b>Установка SIM–карты</b> , стр.11.
На дисплее написано: NO GPS FIX.	EXPLORER™ 500 не может зарегистрироваться в сети, так как позиция GPS неизвестна.	Убедитесь в том, что спутник GPS не перекрыт внешними объектами. EXPLORER™ 500 рекомендуется использовать на открытом месте.
На дисплее написано EMERGENCY ONLY.	Сеть BGAN доступна только для экстренных звонков. Причиной может быть одно из следующих: 1) Вы нажали С на EXPLORER™ 500, вместо того чтобы ввести PIN–код. 2) Оплаченное Вами эфирное время истекло 3) Вы используете неправильную SIM–карту.	1) Если на дисплее написано “ВВЕСТИ PIN?” и/или Вы не можете войти в систему меню на дисплее, тогда Вы можете нажать С вместо введения PIN–кода. Если обойтись без введения PIN–кода нельзя, тогда его следует ввести перед тем, как делать звонки. 2) Проверьте состояние Вашего счета у провайдера эфирного 3) Убедитесь в том, что Ваша SIM–карта действительна для связи с сетью BGAN.
На дисплее написано, NOT REGISTERED.	EXPLORER™ 500 не может зарегистрироваться в сети BGAN.	Убедитесь, что Ваша SIM–карта действительна для связи с сетью BGAN. Проверьте состояние Вашего счета у провайдера.



Проблема	Возможная причина	Способ решения
EXPLORER™ 500 не может определить свое положение с помощью GPS.	Сигнал GPS отсутствует или он слабый.	Проверьте статус GPS на дисплее или в Веб-интерфейсе. Убедитесь в том, что антенна GPS расположена под открытым небом.
	Если EXPLORER™ 500 давно не использовался на данном месте, для определения положения GPS может потребоваться до 10 минут.	Подождите 10 минут. Если Вы знаете примерное расположение спутника BGAN, Вы можете начать процесс наведения до того, как данные GPS будут получены.
Отсутствие сигнала или слабый сигнал со спутника BGAN	Спутник перекрыт внешними объектами.	Убедитесь в том, что EXPLORER™ 500 находится в прямой видимости спутника. Учтите, что оконное стекло может ухудшить уровень сигнала.
	Положение антенны неправильное.	Проверьте положение антенны в соответствии с данными позиционирования. Настройте положение на максимально сильный сигнал.
Не удается установить связь с интернетом.	Сигнал очень слабый.	Проверьте положение антенны в соответствии с данными позиционирования. Настройте положение на максимально сильный сигнал. Практика показывает, что сила сигнала для возможности звонка или передачи данных должна быть не менее 49 дБГц.
	Ваше соединение определено как телефонное, но вы не установили такое соединение.	Перед установлением связи с интернетом Вам нужно открыть телефонное соединение.
	Соединение определено как телефонное, но Вы не ввели номер *98# для установления связи с интернетом.	Поменяйте номер при телефонном соединении на *98# и установите телефонное соединение перед доступом в интернет.

Проблема	Возможная причина	Способ решения
Нет доступа к Веб-интерфейсу	Браузер сконфигурирован на использование прокси-сервера.	Для Microsoft Internet Explorer, следует выбрать <b>Tools &gt; Internet Options &gt; Connections &gt; LAN Settings</b> и отменить команду <b>Use a proxy server for your LAN</b> (Использовать прокси-сервер для локальной сети).
	Вы ввели неверный IP-адрес.	Проверьте IP-адрес и введите его повторно.
	Ваше соединение определено как телефонное, но вы его не установили.	Прежде чем Вы сможете установить связь с Веб-сервером, нужно установить телефонное соединение.
	Ваше соединение является телефонным, но Вы не ввели телефонный номер *98# или *99# для указания на то, что это подключение к интернету и/или Веб-интерфейсу.	Измените телефонный номер в телефонном соединении на *98# или *99# и установите телефонное соединение перед доступом к Веб-интерфейсу.
Не устанавливается телефонное/ факсовое соединение	В EXPLORER™ 500 отключен интерфейс Телефон/Факс.	Включите интерфейс, выбрав в меню на дисплее <b>SETTINGS &gt; INTERFACES &gt; PHONE/FAX &gt; ON</b> , или выбрав в Веб-интерфейсе функции <b>Установки &gt; Интерфейсы &gt; Телефон/Факс &gt; Включить</b>
	Кабель подключен неправильно.	Подсоедините кабель.
	Тип кабеля или коннектора выбран неправильно.	Информацию о подходящих типах кабеля или коннектора см. в разделе <b>Интерфейс Телефон/Факс</b> на стр.109.
	При входящих вызовах: в Веб-интерфейсе не выбран тип (качество) телефонии.	Убедитесь в том, что в Веб-интерфейсе выбран тип телефонии для входящих вызовов на EXPLORER™ 500. Зайдите в Веб-интерфейс и выберите <b>Установки &gt; интерфейсы &gt; Телефон/Факс</b> . Далее выберите качество телефонии для входящих вызовов.

Проблема	Возможная причина	Способ решения
Связь с телефонной трубкой Bluetooth не может быть установлена.	Интерфейс в EXPLORER™ 500 отключен.	Включите интерфейс, выбрав в меню на дисплее <b>SETTINGS</b> > <b>INTERFACES</b> > <b>BLUETOOTH</b> > <b>ON</b> , или выбрав в Веб-интерфейсе функции <b>Установки &gt; интерфейсы &gt; Bluetooth &gt; Включить</b>
	Телефон Bluetooth расположена слишком далеко от EXPLORER™ 500.	Поднесите телефон Bluetooth ближе к EXPLORER™ 500. Учтите, что указанное максимальное расстояние между ними является рабочим только при идеальных условиях.
	Телефон еще не спарен с EXPLORER™ 500.	Соедините устройства в пару. См. также раздел <b>Как позвонить на EXPLORER™ 500</b> , стр. 49.
	При входящих вызовах: качество телефонии не выбрано в Веб-интерфейсе.	Убедитесь в том, что качество телефонии для звонков на EXPLORER™ 500 установлено в Веб-интерфейсе. Зайдите в Веб-интерфейс и выберите <b>Установки &gt; интерфейсы &gt; Bluetooth</b> . Далее выберите качество телефонии при <b>входящих вызовах</b> .
Соединение LAN не устанавливается.	Интерфейс в EXPLORER™ 500 отключен.	Подключите интерфейс, выбрав в меню на дисплее <b>SETTINGS</b> > <b>INTERFACES</b> > <b>LAN</b> > <b>ON</b> , или выбрав в Веб-интерфейсе функции <b>Установки &gt; интерфейсы &gt; LAN &gt; Включить</b> .
	Кабель подключен неправильно.	Подсоедините кабель.
	Тип кабеля или коннектора выбран неправильно.	Информацию о подходящих типах кабеля или коннектора см. в разделе <b>Интерфейс LAN</b> на стр. 110.

Проблема	Возможная причина	Способ решения
Соединение USB не устанавливается	Кабель подключен неправильно.	Подсоедините кабель.
	Тип кабеля или коннектора выбран неправильно.	Информацию о подходящих типах кабеля или коннектора см. в разделе <b>Интерфейс USB</b> на стр. 111.
	Телефонное соединение создано неправильно	Обратитесь к разделу <b>Первая установка USB</b> , стр. 57.
	Не установлен драйвер USB в EXPLORER™ 500	Установите драйвер, как описано в разделе <b>Первая установка USB</b> , стр. 57.
	В USB-соединении используется неверный COM-порт.	Убедитесь в том, что для связи используется тот COM-порт, к которому относится USB-драйвер EXPLORER™ 500. Если у Вас Windows XP, откройте телефонное соединение и выберите <b>Свойства</b> . В <b>Connect using</b> (Использование связи): проверьте, что выбран USB-драйвер для EXPLORER™ 500. Если это не так, щелкните <b>Configure</b> (Конфигурировать) и выберите USB драйвер для EXPLORER™ 500.
Связь для передачи данных с использованием Bluetooth не может быть установлена.	Интерфейс в EXPLORER™ 500 отключен.	Включите интерфейс, выбрав в меню на дисплее <b>SETTINGS &gt; INTERFACES &gt; BLUETOOTH &gt; ON</b> , или выбрав в Веб-интерфейсе функции <b>Установки &gt; интерфейсы &gt; BLUETOOTH &gt; Включить</b> .
	Компьютер расположен слишком далеко от EXPLORER™ 500.	Расположите компьютер ближе к EXPLORER™ 500. Учтите, что указанное максимальное расстояние между ними является рабочим только при идеальных условиях.
	Компьютер еще не образовал пару с EXPLORER™ 500	Соедините эти устройства в пару. См. раздел <b>Как позвонить на EXPLORER™ 500</b> , стр. 49.

## Сигналы состояния

В случае появления ошибки существует много вариантов выявить неисправность. EXPLORER™ 500 использует различные способы подачи сигналов о состоянии, которые помогут вам определить причину проблемы.

- **Индикаторы.**

Функция световых индикаторов, расположенных рядом с дисплеем описана в разделе **Световые индикаторы**, стр. 7.



- **Предупреждающие сообщения**
- **Системные журналы**

Прежупреждающие сообщения и системные журналы описываются в следующих разделах.

## Предупреждающие сообщения

### Отображение предупреждающих сообщений

EXPLORER™ 500 обнаруживает ошибки во время POST (Power On Self Test — Самотестирование при включении) или CM (Continuous Monitoring — Непрерывный контроль). Когда EXPLORER™ 500 обнаруживает ошибку, которая требует вашего вмешательства, он посылает Предупреждающее сообщение.

Когда ваш EXPLORER™ 500 посылает предупреждающие сообщения, такие новые сообщения отображаются на дисплее, при этом загорается красный сигнал.



Получив такое сообщение, Вы можете выбрать из следующих вариантов:

- Нажмите **C**, если Вы хотите проигнорировать предупреждающее сообщение и продолжить работать с того места, где Вы находились до получения этого сообщения.
- Нажмите **OK** для показа списка предупреждающих сообщений, который показывает все актуальные сообщения. Все сообщения перечислены со своими идентификационными номерами. Еще раз нажмите **OK**, если вам нужно узнать название и отметку времени предупреждающего сообщения. Используйте клавиши **▲** и **▼**, чтобы прокрутить список названий, номеров и времени возникновения. Если текст очень длинный, нажимайте **OK (▶)** для прокручивания оставшегося текста.

До тех пор, пока причина появления предупреждения присутствует, в главном окне будет написано VIEW ALARM LIST? (ПРОСМОТРЕТЬ СПИСОК ПРЕДУПРЕЖДАЮЩИХ СООБЩЕНИЙ?). Если Вы нажмете OK, на экране появиться список всех актуальных предупреждающих сообщений.

**Объяснение предупреждающих сообщений** и средств для решения возникших проблем приведены в следующем разделе.

Все предупреждающие сообщения регистрируются в журнале предупреждающих сообщений. Информацию о журнале см. в разделе **Журнал предупреждающих сообщений**, стр.105.

**Список предупреждающих сообщений**

В следующем списке приводится объяснение предупреждающих сообщений, которые могут отображаться на дисплее и в Веб-интерфейсе EXPLORER™ 500.

**Примечание**

На дисплее и в Веб-интерфейсе ID включает в себя дефис, после которого на конце следует контрольная цифра. Эта цифра используется для того, чтобы избежать ошибок, например, вследствие вмешательства обслуживающего персонала. Убедитесь в том, что вы называете номер полностью, когда будете связываться со своим дистрибьютором.

<b>ID</b>	<b>Предупрежд. сообщение</b>	<b>Объяснение</b>	<b>Ваши действия</b>
От 00101 до 00199	Повреждение системных данных	Важные системные данные были повреждены	Прекратите использование EXPLORER™ 500. Свяжитесь с вашим дистрибьютором.
От 00201 до 00209	Ошибка батареи	Неисправность батареи возникла во время связи	Используйте EXPLORER™ 500 только с внешним источником питания. Свяжитесь с вашим дистрибьютором.
От 00211 до 00219	Ошибка SIM-модуля	SIM-интерфейс в EXPLORER™ 500 не может быть использован.	Свяжитесь с вашим дистрибьютором.
От 00221 до 00229	Ошибка USB-модуля	USB-интерфейс EXPLORER™ 500 не функционирует.	Свяжитесь с вашим дистрибьютором.
От 00231 до 00239	Датчик температуры регистрирует фатальные условия	Система под угрозой перегрева	Прекратите использование EXPLORER™ 500. Свяжитесь с вашим дистрибьютором.
От 00241 до 00249	Датчик температуры: ошибка	Не функционирует автоматическое регулирование контрастности дисплея.	Свяжитесь с вашим дистрибьютором.
От 00251 до 00259	Ошибка модуля Bluetooth	Интерфейс Bluetooth EXPLORER™ 500 не может использоваться	Свяжитесь с вашим дистрибьютором.
От 00261 до 00269	Системная ошибка	EXPLORER™ 500 не может связаться со спутниковой сетью	Свяжитесь с вашим дистрибьютором.
От 00271 до 00279	Ошибка голосового модуля	Голосовой модуль EXPLORER™ 500 не функционирует.	Свяжитесь с вашим дистрибьютором.

ID	Предупрежд. сообщение	Объяснение	Ваши действия
От 00281 до 00289	Ошибка модуля Ethernet	Интерфейс Ethernet вашего EXPLORER™ 500 не работает	Свяжитесь с вашим дистрибьютором.
От 00291 до 00299	Ошибка подачи питания	Не работают вкл./откл. питания и/или контрольные светодиоды (LED).	Свяжитесь с вашим дистрибьютором.
От 00301 до 00309	Ошибка модуля GPS	Не работает GPS-модуль. EXPLORER™ 500 не может определить положение GPS.	Свяжитесь с вашим дистрибьютором.
01000	Температура слишком низкая	Низкая температура окружающей среды может замедлить или остановить функционирование EXPLORER™ 500.	Переместите EXPLORER™ 500 в более теплое место. Для получения информации о температурных ограничениях см. <b>Общие технические характеристики</b> , стр.106
01100	Температура слишком высокая	Высокая температура окружающей среды может замедлить или остановить функционирование EXPLORER™ 500.	Переместите EXPLORER™ 500 в более прохладное место. Для получения информации о температурных ограничениях см. <b>Общие технические характеристики</b> , стр.106
01200	Низкий уровень заряда батареи	Уровень заряда батареи слишком низкий	Зарядите батарею или замените ее новой.
01300	Нет связи с GPS	Приемник GPS еще не зафиксировал свою позицию.	Убедитесь в том, что спутник GPS не перекрыт внешними объектами. EXPLORER™ 500 должен быть расположен на открытом месте. Учтите, что для определения данных GPS иногда требуется до 10 минут времени.

ID	Предупрежд. сообщение	Объяснение	Ваши действия
01400	Потеря спутникового сигнала	EXPLORER™ 500 перестал получать сигнал со спутника	Убедитесь в том, что EXPLORER™ 500 расположен в зоне видимости спутника. Проверьте направление антенны в соответствии с данными позиционирования. Откорректируйте положение с учетом максимально сильного сигнала.
01500	Отсутствует SIM-карта	SIM-карта отсутствует в соответствующем гнезде	Вставьте SIM-карту. Если SIM-карта уже вставлена, попробуйте ее вынуть и вставить повторно.
01600	Только Сигналы SOS	SIM-карта не принимается сетью. Допустимы только экстренные вызовы.	Введите PIN-код и дождитесь подтверждения карты сетью. Если проблема не решается, свяжитесь с провайдером эфирного времени.
01700	Отсутствие голосовой регистрации	EXPLORER™ 500 не может зарегистрировать голосовые службы. (Коммутация каналов).	Если проблема не решается, свяжитесь с провайдером эфирного времени.
01800	Невозможность регистрации данных	EXPLORER™ 500 не может зарегистрировать службы передачи данных. (Коммутация пакетов).	Если проблема не решается, свяжитесь с провайдером эфирного времени.
01900	Температура слишком низкая для заряда	Температура слишком низкая для зарядного устройства батареи.	При необходимости зарядки переместите EXPLORER™ 500 в более теплое место. Для возможности зарядки температура должна быть выше 0°C/+32°F.
02000	Слабый спутниковый сигнал	Сигнал со спутника слабый.	Проверьте линию связи со спутником. Учтите, что оконное стекло может ухудшить уровень сигнала. Проверьте наведение антенны в соответствии с данными позиционирования. Откорректируйте положение с учетом максимально сильного сигнала.



<b>ID</b>	<b>Предупрежд. сообщение</b>	<b>Объяснение</b>	<b>Ваши действия</b>
02100	Ciphering Off/отключено шифрование	Сеть отключила функцию шифрования.	Не передавайте данные, которые требуют шифрования.
02200	Отказ в сеансе Ethernet	Не удастся создать сеанс Ethernet.	Если проблема не решается, свяжитесь с Вашим дистрибьютором.
02300	Недопустимый тип внешней антенны	EXPLORER™ 500 не может определить тип внешней антенны.	Для правильной связи со спутником требуется оригинальная антенна производства Thrane & Thrane.
02400	Недопустимый тип батареи	EXPLORER™ 500 не может определить тип батареи.	Для EXPLORER™ 500 требуется оригинальная батарея производства Thrane & Thrane.
02500	Системная ошибка	Внутренняя системная ошибка	
02600	Ошибка переключателя антенны	EXPLORER™ 500 не может определить состояние переключателя антенны.	Прекратите использование терминала. Свяжитесь с вашим дистрибьютором.

## Системные журналы

### Примечание

Когда вы будете обращаться за поддержкой в Thrane & Thrane, пожалуйста, приложите к документам диагностический отчет. Диагностический отчет содержит необходимую информацию для обслуживающего персонала, который будет заниматься устранением неисправностей.

Чтобы получить диагностический отчет, зайдите в Веб-интерфейс, выберите **Help Desk** (Служба технической поддержки). Затем кликните **Generate report** (Получить отчет).

### Журнал предупреждающих сообщений

Журнал предупреждающих сообщений содержит информацию обо всех сообщениях, поступивших с EXPLORER™ 500.

Эта информация включает время обнаружения ошибки, краткое описание, место возникновения ошибки и т.п. Эта информация поможет вам обнаружить ошибки EXPLORER™ 500.

### Журнал регистрации звонков

Журнал регистрации звонков содержит информацию о 100 последних звонках и сеансах передачи данных из/в EXPLORER™ 500.

Журнал регистрации звонков содержит подробную информацию, такую как дата, время, номер телефона, длительность, объем в Мб и т.д.; информация дается для каждого звонка или сеанса.

Дата и время определяются по UTC (универсальное время), получаемое со спутника.

Для получения информации о том, как отобразить журнал регистрации звонков на дисплее, смотри **Меню «Вызовы»**, стр. 32.

### Примечание

Журнал регистрации звонков на дисплее показывает информацию о голосовых вызовах, но не сеансах передачи данных.

## Технические характеристики

### Содержание приложения

Данное приложение содержит технические характеристики EXPLORER™ 500.

### Общие технические характеристики

EXPLORER™ 500 соответствует или превышает существующие и предложенные Inmarsat характеристики для работы в глобальной широкополосной сети (BGAN) Inmarsat.

Наименование	Значение характеристики
Тип	Терминал BGAN класса 2
Макс. скорость передачи данных <sup>а</sup>	
Прием	464 кбит/с (совместное использование канала)
Передача	448 кбит/с (совместное использование канала)
Габариты	218 мм x 216 мм x 52 мм/ 8.6" x 8.5" x 2.0"
Вес с аккумулятором	1,4 кг/3,1 фунта
Условия окруж. среды	
Рабочая температура:	
- При питании от внешнего источника пост. тока	От -25°C до +55°C/От -13°F до +131°F –
- При питании от батареи	От 10°C до +55°C/От +32°F до +131°F
Температура хранения:	
- Без батареи	От -40°C до +80°C/От -40°F до +176°F
- С батареей	От -20°C до +60°C/От -4°F до +140°F
Относительная влажность	95% без конденсации при +40°C/+104°F
Пыле- и влагонепроницаемость	IP-54 (пыле- и брызгозащищенность в любом направлении)
Макс. ветровая нагрузка	18 м/с или 59 футов/с (при работе)
Запас прочности	0,5 м/1,64 фута падения на бетон (при работе, вероятность сохранения работоспособности 95% )
Поддерживаемые браузеры (Другие браузеры также могут поддерживаться, но протестированы были только указанные)	Microsoft Internet Explorer 6.0 Mozilla Firefox 1.0 Apple Safari 2.0

а. Характеристики зависят от ряда факторов и фактического использования.

## Аккумуляторная батарея

### Технические характеристики

Наименование	Значение характеристики
Тип батареи	Литий-ионная (аккумулятоная)
Напряжение	11,1 В
Пропускная способность	2,2 А/ч
Время между требуемыми зарядами	
В ждущем режиме	36 ч
Стандартная телефония <sup>а</sup>	3 ч
Качественная телефония (3,1 кГц Аудио) <sup>а</sup>	1 ч 30 мин
Потоковая передача данных при приеме на скорости 128 кбит/с.	3 ч 30 мин
Потоковая передача данных при передаче на скорости 128 кбит/с.	2 ч 15 мин
Время зарядки <sup>б</sup>	Менее 3 часов (при выключенном EXPLORER™ 500)
Доп. температура при заряде	От 0°C до +45°C/от +32°F до +113°F окружающей среды
Мин. кол-во циклов зарядки	300
Температура хранения	
1 месяц	От -20°C до +60°C/от -4°F до +140°F окр.среды
3 месяца	От -20°C до +45°C/от -4°F до +113°F окр.среды
1 год	От -20°C до +20°C/-4°F to +68°F окр.среды

а. С интерфейсом Bluetooth или Телефон/факс.

б. Зависит от ряда факторов и реального использования

## Вход питания

### Контакты входа питания

Этот рисунок показывает контакты разъема питания по постоянному току

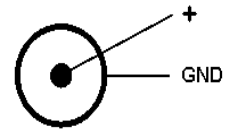

### Технические характеристики

Наименование	Значение характеристики
Диапазон напряжения питания	От +10 до +16 В постоянного тока
Потребляемая мощность <sup>а</sup>	
Режим ожидания	От 0,5 до 1 Вт (Обычный режим)
Режим передачи	14 Вт (Обычный режим)
Во время зарядки	Не более 38 Вт
Тип разъема	Внутренний DC Jack, 2,5 мм, с центральным (+)

а. Характеристики зависят от ряда факторов и реального использования.

### Адаптер переменный/постоянный ток

Наименование	Значение характеристики
Диапазон входного переменного тока	От 100 до 240 В переменного тока, от 47 до 63 Гц
Выход постоянного тока	15 В постоянного тока, 50 Вт

## SIM-Интерфейс

### Технические характеристики

Наименование	Значение характеристики
Тип слота	Стандартный слот для SIM-карты

## Интерфейс Телефон/Факс

### Разъем для подключения телефона/факса

Схема разъема для подключения телефона/факса следующая:

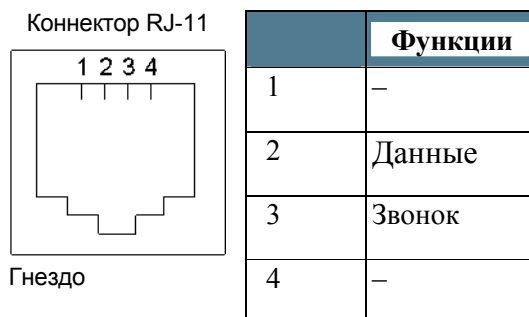

### Технические характеристики

Наименование	Значение характеристики
Тип разъема	RJ-11
Сопротивление	600 Ом
Макс.длина кабеля	400 м/1312 футов
Макс.кол-во соединяемых узлов	Один узел

## Интерфейс LAN

### Контакты разъема

Контакты разъема LAN:

Разъем RJ-45

Гнездо

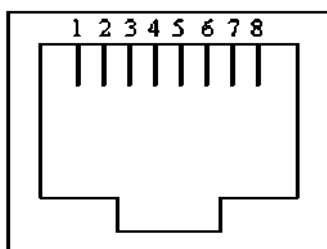

Вход	Функции
1	Rx +
2	Rx -
3	Tx +
4	-
5	-
6	Tx -
7	NC
8	NC

### Технические характеристики

Наименование	Значение характеристики
Тип разъема	RJ-45, MDI-X (IEEE 802.3 10/100BaseT)
Стандарт	ISO/IEC 8877:1992 и IEEE 802.3 редакция 1998
Макс. скорость передачи данных	100 Мбит/с
Макс. длина кабеля	100 м/328 футов для Cat5 UTP (неэкранированная витая пара)

## Интерфейс USB

### Контакты разъема

Контакты разъема USB:

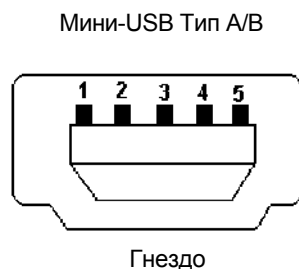

Вход	Функции
1	NC
2	D -
3	D +
4	–
5	ЗЕМЛЯ

### Технические характеристики

Наименование	Значение характеристики
Версия	1.1 (Подчиненный)
Тип разъема	Мини-B
Макс. скорость передачи данных	12 Мбит/с
Макс. длина кабеля	5 м/16,4 футов
Макс. кол-во соединяемых узлов	7 физических устройств
Драйвер	Собственный, прилагаемый к продукту, на CD



## Интерфейс Bluetooth

### Технические характеристики

Наименование	Значение характеристики
Версия	1.2
Стандарт	Класс питания 1. Интерфейс класса 1 также поддерживает классы 2 и 3, если они поддерживают RSSI (Индикатор полученного уровня сигнала).
Физическая среда	Спектр со скачкообразной перестройкой радиочастоты
Макс. скорость передачи данных	721 кбит/с + 57,6 кбит/с
Частота	От 2400 до 2483,5 МГц
Макс. разнесенность вне помещения <sup>а</sup>	100 м/328 футов
Макс. кол-во соединяемых устройств	7
Поддерживаемые конфигурации	Беспроводная телефония Последовательный порт Service Discovery Application (поиск приложения) Коммутационная сеть Доступ к LAN

а. Характеристики зависят от ряда факторов и реального использования.

## Встроенная антенна

### Технические характеристики

Наименование	Значение характеристики
Тип	Направленная решетка, с ручной настройкой
Поляризация	Правая круговая
Диапазон частот Inmarsat Передача Прием Полоса канала GPS Bluetooth	От 1626,5 до 1660,5 МГц От 1525,0 до 1559,0 МГц 200 кГц 1575,42 МГц От 2400,0 до 2483,5 МГц
EIRP (эффективная изотропно-излучаемая мощность)	15,1 дБ/Вт $\pm$ 1 дБ
Скачки питания	От 0 до 10 дБ, с шагом 1 дБ

## Внешняя антенна

### Контакты разъема

На этом рисунке показана расположение контактов разъема для внешней антенны EXPLORER™ 500.



### Технические характеристики

**Важно**

Используйте только антенны фирмы Thrane & Thrane. Список таких антенн приведен в разделе **Опции и аксессуары** на стр. 92.

Наименование	Значение характеристики
Тип	Направленная решетка, с ручной настройкой
Поляризация	Правая круговая
Тип разъема	50 Ом QLA (гнездо)
Диапазон частот Inmarsat Передача Прием Полоса канала GPS	От 1626,5 до 1660,5 МГц От 1525,0 до 1559,0 МГц 200 кГц  1575,42 МГц
EIRP	15,1дБ/Вт ±1дБ

## Интерфейс зарядного устройства телефона Bluetooth в составе EXPLORER™ 500

### Контакты разъема

На рисунке показаны контакты разъема зарядного устройства телефона EXPLORER™ 500 Bluetooth.

Разъем находится на задней панели EXPLORER™ 500.

Отверстие 1 – это отверстие, ближайшее к фигурной прорези на пластиковой вставке.

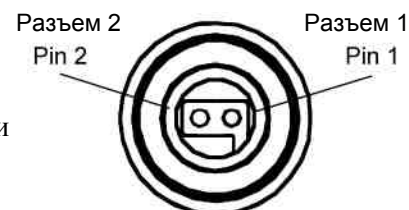

### Технические характеристики

Наименование	Значение характеристики
Тип коннектора	Собственный
Мощность	6,2 В/350 мА

## Соответствие нормам и правилам

### CE (Стандарт Европейского Союза)

EXPLORER™ 500 соответствует стандартам CE (директива R&TTE), что значится в “Explorer 500, Декларация соответствия R&TTE”, копия которой прилагается на последней странице.

### FCC (Федеральная комиссия по связи)

Данный прибор соответствует части 15 Правил Федеральной комиссии по связи. Его функционирование соответствует двум нижеследующим условиям:

1. Данный прибор не может вызвать вредные помехи, и
2. Данный прибор принимает все получаемые помехи, включая помехи, которые могут вызвать нежелательное воздействие.

#### Часть 15.21

Изменения и модификации, которые не были явным образом утверждены ответственной стороной, могут аннулировать полномочия пользователя на эксплуатацию оборудования.

#### Примечание

Производитель не несет ответственности за любые радио- или телевизионные помехи вследствие несанкционированных модификаций оборудования. Такие модификации могут аннулировать полномочия пользователя на эксплуатацию оборудования.

### GMPCS (Глобальные мобильные спутниковые коммуникации.)

EXPLORER™ 500 сертифицирован для GMPCS.

# Thrane & Thrane A/S

## Декларация соответствия директиве R&TTE

Лицо, подписавшее данное письмо подтверждает, что следующее оборудование соответствует спецификациям директивы ЕС 1999/5/ЕС о радио- и телекоммуникационном терминальном оборудовании.

Оборудование, входящее в эту декларацию

TT-3710A	EXPLORER™ 500	PN = 403710A
TT-3682L	Блок питания пост./перем. тока	PN = 403682L

### Применение оборудования

TT-3017A EXPLORER™ 500 – это мобильный терминал, который обеспечивает телефонную и факсимильную связь или высокоскоростную передачу данных через глобальную спутниковую услугу Inmarsat между мобильными терминалами по всему миру. Только интерфейс Bluetooth терминала имеет ограниченное использование во Франции и Италии. Спутниковый интерфейс Inmarsat не имеет ограничений в использовании. Для получения дальнейшей информации смотри Руководство пользователя.

### Декларация

Требования безопасности относительно директивы LVD 73/23/ЕС соблюдаются при соответствии согласованным стандартам Европейского Союза EN 60950. Требования охраны окружающей среды относительно директивы EMC 89/336/ЕС соблюдаются при соответствии согласованным стандартам Европейского Союза ETSI EN 301489-1, ETSI EN 301489-17 и ETSI EN 301489-20. Эффективное использование частотного спектра соблюдаются при соответствии согласованным стандартам Европейского Союза ETSI EN 301444 и ETSI EN 300328.

### Производитель

Thrane & Thrane A/S, Lundtoftegardsvej 93D, DK-2800 Kgs. Lyngby, Дания



### Место и дата

Kgs. Lyngby, 16 ноября 2005

Стр.: 1, Всего страниц: 1

Henrik Lunde, Генеральный директор

Док. № 99-122652-A

Thrane & Thrane A/S • Lundtoftegardsvej 93 D • DK-2800 Kgs. Lyngby • Denmark T +45 39 55 88 00 • F+45  
• [info@thrane.com](mailto:info@thrane.com) • [www.thrane.com](http://www.thrane.com)



39 55 88 88

Mfyr: Danske Bank  
SWIFT- BIC: DABADKKK  
Comp.reg.: 65 72 46 18  
VAT: DK-20 64 64 46

Счет (EUR): 4400-3136 158 619 IBAN DK 4730003136158619  
Счет (USD): 4400-3136 126 342 IBAN DK 7830003136126342  
Счет: 4400-3136 117 750 IBAN DK 3830003136117750

## АТ-Команды

### Содержание приложения

В этом приложении содержится список АТ команд для устройства EXPLORER™ 500.

### Приступая к использованию АТ Команд

Настройте ваш компьютер для использования получения данных через **интерфейс USB или Bluetooth**. Для дополнительной информации, смотрите **использование интерфейса USB** на стр.57 или использование компьютера с помощью интерфейса Bluetooth на стр.62.

Соедините ваш компьютер с устройством EXPLORER™ 500, используя USB или Bluetooth и запустите программу, входящую в комплект с устройством.

Этот раздел содержит перечень команд, которые могут быть использованы и запущены с EXPLORER™ 500. Для дальнейшей информации относящейся к командам АТ, смотрите следующие стандарты:

- **ITU V.250** Последовательный асинхронный автоматический наборномера и контроль
- **3GPP TS 27.005 вер. 4.2.0**, Использование Оборудования Терминала Данных - оконечное оборудование передачи данных (DTE-DCE), интерфейс службы коротких сообщений (SMS) и радиопередача коротких сообщений (CBS)
- **3GPP TS 27.007 вер. 4.6.0** набор команд для оборудования пользователя (UE)

Информация, относящаяся к стандартам третьего поколения (3GPP) может быть найдена на следующих сайтах:

[www.3gpp.org](http://www.3gpp.org)

информация, касающаяся стандартов ITU:

[www.itu.int](http://www.itu.int)

## Список поддерживаемых АТ команд

Команда	Функция
ATA	Ответ
ATD	Набор
ATE	Эхо команд
ATH	Отмена вызова
ATI	Запрос идентификационной информации
ATL	Контроль громкости голосового сигнала
ATM	Контроль режима голосового сигнала
ATN	Контроль автоматического режима
ATP	Выбрать импульсный режим набора (команда)
ATQ	Результат кодового подавления
ATS	Установочный регистр (для задания управляющей информации)
ATT	Выбрать тоновый режим набора (команда)
ATV	DCE форматирование ответа (в режиме реального времени)
ATX	Результат кодового выбора и установления исходящего соединения
ATZ	Сброс настроек по умолчанию
AT&C	Режим цепи Circuit 109 (получение сигнала с линии)
AT&D	Режим цепи 108 (готовность терминала)
AT&F	Сброс настроек на заводские
AT&V	Показать активный и сохраненный профиль
AT&W	Сохранить профиль
AT+CACM	Счетчик накопленных вызовов
AT+CAEMLPP	Приоритет регистрации и запросов eMLPP
AT+CALM	Установка режима сигнала звонка
AT+CAMM	Счетчик накопленных вызовов
AT+CAOC	Оповещение о тарифе



<b>Команда</b>	<b>Функция</b>
AT+CBC	Заряд батареи
AT+CBST	Выбрать тип (службу) передачи данных
AT+CCFC	Перенаправление вызова и параметры
AT+CCLK	Установка времени (часы)
AT+CCUG	Ограниченная группа пользователей
AT+CCWA	Ожидание вызова
AT+CCWE	Счетчик длительности вызова
AT+CDIP	Представление обозначения вызываемой линии
AT+CEER	Подробный отчет об ошибках
AT+CFCS	Быстрое установление вызова и условия
AT+CFUN	Выставить функциональные возможности телефонного набора
AT+CGACT	Активация и деактивация PDP контекста
AT+CGATT	PS присоединение и отсоединение
AT+CGCLASS	Класс мобильного GPRS
AT+CGCMOD	изменение контекста PDP
AT+CGDATA	Ввести набор данных
AT+CGDCONT	Определение контекста PDP
AT+CGDSCONT	Определение вторичного контекста PDP
AT+CGEQMIN	Качество стандарта 3G обслуживающего профиля (минимальный принимаемый сигнал)
AT+CGEQNEG	Качество стандарта 3G обслуживающего профиля (преодолеваемый)
AT+CGEQREQ	Качество стандарта 3G обслуживающего профиля (запрос)
AT+CGEREP	Пакет домена лог событий
AT+CGMI	Запрос идентификации производителя
AT+CGMM	Запрос идентификации модели (устройства)
AT+CGMR	Запрос идентификации ревизии устройства
AT+CGPADDR	Показать адрес PDP

<b>Команда</b>	<b>Функция</b>
AT+CGQMIN	Качество и класс предоставляемых услуг передачи данных (минимальный принимаемый сигнал)
AT+CGQREQ	Качество и класс предоставляемых услуг передачи данных (требуемый)
AT+CGREG	Статус регистрации сети GPRS
AT+CGSMS	Выбор службы для MO SMS сообщений
AT+CGSN	Запрос на идентификацию серийного номера устройства
AT+CGTFT	Расход ресурсов трафика
AT+CHLD	Вызов связанных дополнительных услуг
AT+CHUP	Отклонить вызов
AT+CIMI	Запрос идентификации устройства в международной мобильной службе абонентов
AT+CIND	Управление контролем индикатора
AT+CLAC	Показать все доступные АТ команды
AT+CLCC	Показать текущие вызовы
AT+CLCK	Блокировка устройства
AT+CLIP	Определение абонентской вызывающей линии
AT+CLIR	Блокирование идентифицированного вызывающего номера
AT+CMAR	Сброс всех настроек
AT+CMES	Контроль режимов мобильного оборудования
AT+CMEE	Сообщение об ошибке мобильного устройства
AT+CMER	Лог событий мобильного оборудования
AT+CMGC	Ввести команду (послать)
AT+CMGD	Удалить сообщение
AT+CMGF	Формат сообщения
AT+CMGL	Показать сообщения
AT+CMGR	Прочитать сообщения
AT+CMGS	Послать сообщение
AT+CMGW	Записать сообщение в память устройства

<b>Команда</b>	<b>Функция</b>
AT+CMOD	Режим вызова
AT+CMSS	Послать сообщение из базы данных
AT+CMUX	Многоканальный режим
AT+CNMI	Показание новых сообщений на ТЕ
AT+CNUM	Номер абонента
AT+COLP	Подключенная линия идентификация звонка (присутствия)
AT+COPN	Прочитать имена операторов
AT+COPS	Выбор PLMN
AT+CPAS	Состояние работы телефона
AT+CPBF	Найти записи в телефонной книге
AT+CPBR	Прочитать данные телефонной книги
AT+CPBS	Выбрать память для хранения данных телефонной книги
AT+CPBW	Записать данные в телефонную книгу
AT+CPIN	Ввести PIN-код (персональный идентификационный номер)
AT+CPLS	Выбор предпочитаемого PLMN списка
AT+CPMS	Предпочитаемое место для хранения сообщений
AT+CPOL	Предпочитаемый PLMN список
AT+CPPS	eMLPP абоненты
AT+CPUC	Цена за единицу времени и таблица валют
AT+CPWD	Смена пароля
AT+CR	Служба сообщений контроля
AT+CRC	Результаты сотовой кодировки
AT+CREG	Регистрация сети
AT+CRSM	Ограниченный доступ к ресурсам SIM
AT+CSCA	Адрес сервисного центра
AT+CSCS	Выбрать набор символов ТЕ

<b>Команда</b>	<b>Функция</b>
AT+CSDF	Установить параметры даты
AT+CSIL	Отключить (отменить) команду
AT+CSMS	Выбрать сервис сообщений
AT+CSQ	Качество приема сигнала
AT+CSSN	Дополнительные служебные уведомления
AT+CSTA	Выбор типа адреса
AT+CSTF	Установить параметры времени
AT+CSVM	Установка номера голосовой почты
AT+CUSD	Неструктурированные дополнительные данные обслуживания
AT+CAAP	Автоматический ответ для eMLPP службы
AT+FCLASS	Выбор режима
AT+GCAP	Запрос полного списка возможностей
AT+GCI	Страна сборки устройства
AT+GMI	Запрос идентификация изготовителя
AT+GMM	Запрос идентификации модели
AT+GMR	Запрос идентификации ревизии устройства
AT+GSN	Запрос идентификации серийного номера устройства
AT+ICF	DTE-DCE рамка знака или символа
AT+IFC	DTE-DCE локальное управление потоками
AT+ILRR	DTE-DCE темп локальной передачи данных
AT+IPR	Фиксированный DTE поток данных
AT+WS46	RCCA STD-101 [17] выбор беспроводной сети
AT IBLTH	Управление интерфейсом Bluetooth
AT IBNOTIFY	Управление рассылкой незапрашиваемых кодов
AT IBTIF	Конфигурация Bluetooth
AT IBTINQ	Управление запросами Bluetooth

<b>Команда</b>	<b>Функция</b>
AT IGPS	Информация о местонахождении GPS
AT ILOG	Получить лог файл от EXPLORER™ 500
AT IMETER	Подсчет числа вызовов
AT INIS	Статус интерфейса сети
AT IPOINT	Наведение антенны
AT ISIG	Индикатор качества сигнала
AT ITCSI	Сконфигурировать качество входящего звонка
AT ITCSO	Сконфигурировать качество исходящего звонка
AT ITEMP	Показать температуру в EXPLORER™ 500
AT ITNAT	Сконфигурировать NAT для интерфейса

# Глоссарий

## A

APN Access Point Name - Точка доступа. Точка доступа, используемая в EXPLORER™ 500, служит для установления соединения с сетью назначения.

## B

BGAN Broadband Global Area Network - Глобальная широкополосная сеть. Система спутниковой связи, реализуемая через геостационарные спутники, позволяет выходить в интернет со скоростью до 492 кбит/с фактически из любой точки Земли со всеми возможностями UMTS, а также поддержкой стандарта третьего поколения (3G).

## C

CE Conformities European. Этот термин обозначает, что продукт сертифицирован Европейским Союзом и полностью соответствует его требованиям: экологическим, а также правилам техники безопасности. Это означает, что продукт может законно продаваться в любой части Европейского Союза.

CID (PDP) Идентификация сети.

DHCP Dynamic Host Configuration Protocol - Протокол динамической настройки хостов.

## F

FCC Federal Communications Commission -Федеральная комиссия по связи — независимое правительственное агентство Соединенных Штатов, непосредственно подчиняющееся конгрессу. Сертификация FCC позволяет продукту законно продаваться в США.

FTP File Transfer Protocol - Протокол передачи файлов. Протокол, для обмена используемый для передачи файлов между компьютерами в сети без потери данных. Протокол передачи файлов может обрабатывать все типы файлов, включая двойные файлы (архивы) а также поддерживает кодировку ASCII текстовых файлов.

## G

Geostationary Установленный в фиксированной позиции относительно какой-либо точки земной поверхности.  
Геостационарный

GMPCS Global Mobile Personal Communications by Satellite - Глобальная мобильная персональная спутниковая связь.

GPRS General Packet Radio Service - Система пакетной радиосвязи общего пользования. Это стандарт беспроводной связи с помощью, которой можно выходить в сеть Интернет со скоростью до 115 кБ/сек это намного быстрее относительно более старого стандарта GSM (глобальная система мобильной связи) с помощью которой, можно выходить со скоростью 9,6 кБ/сек.

**GPS** Global Positioning System - Глобальная система определения местоположения. Это система, состоящая из целого комплекса компьютеров, спутников и ряда приемных устройств, которая позволяет определить широту и долготу пользователя (приемника, устройства) на Земле путем вычисления разницы сигналов от разных спутников, перед тем как определить местоположение сигнала пользователя (приемника).

## I

**IMEI** International Mobile Equipment Identity - Международный идентификатор аппаратуры мобильной связи. Это уникальный номер, который причисляется каждому мобильному устройству. Номера IMEI хранятся в базе данных и содержат в себе все действительное оборудование мобильного телефона.

**IMSO** International Maritime Satellite Organisation - Международная организация по морским спутниковым системам. Это внутриправительственный орган, созданный, чтобы гарантировать, что INMARSAT продолжает выполнять свои коммунальные обязанности перед обществом, включая обязанности связанные с GMDSS

**ISDN** Intergrated Service Digital Network - Цифровая сеть с интеграцией услуг. Это международный стандарт связи, отвечающий за голосовое и видео общение, включая данные, передающиеся по цифровым телефонным или обычным телефонным линиям. Стандарт связи ISDN позволяет передавать данные, со скоростью 64 кБ/сек.

**ISP** Internet Service Provider - Поставщик услуг в сети Интернет

## K

**kbps** Кбит/с (кБ/сек) – килобит в секунду

## L

**LAN** Local Area Network - Система, которая соединяет вместе электронное оборудование в офисе, например, компьютеры и процессоры для обработки текста, а также образует сеть в пределах офиса или здания (локальная сеть).

**LaunchPad** Панель Запуска - это ПК приложение, используемое для управления терминалами в системе BGAN. Это приложение находится на диске, который поставлялся в комплекте с вашим устройством EXPLORER™ 500. Инструкция по использованию LunchPad описана в руководстве пользователя на диске.

## M

**MAC** Media Access Control Address - Управление доступом к среде передачи данных. Уникальный аппаратный адрес, который присваивается каждому узлу сети

**MDI-X** Medium Dependent Interface - Интерфейс, зависящий от среды передачи данных. Интерфейс MDI-X (для MDI переходник) это версия MDI, которая позволяет устанавливать связь между устройствами, таких как, подключение MDI порта к MDI-X порту напрямую через кабель, а также подключение двух MDI портов между собой и MDIX портов используя кабель-переходник

## N

**NAT** Network Address Translation - Трансляция сетевых адресов. Стандарт в среде Интернет, который позволяет использовать одну группу IP-адресов для внутреннего трафика, а вторую группу для внешнего. NAT модуль делает всю необходимую преадресацию.

## P

**Pairing** «Спаривание» - образование пар устройств Bluetooth происходит тогда, когда два устройства с поддержкой Bluetooth «договариваются» о двусторонней связи. Для этого оба устройства должны обменяться кодами доступа (паролями) и войти в так называемый круг доверия. Образуя пару, оба устройства автоматически получают доступ к друг другу.

**Passkey** Уникальный PIN код или пароль, используемый для соединения устройств Bluetooth.

**PCB** Printed Circuit Board - Плата печатного монтажа.

**PDA** Personal Digital Assistant - Личная записная цифровая книжка. Легкий мини-компьютер-наладонник, обычно поставляющийся в комплекте с электронной ручкой, используемый как личная записная книжка.

**PDP** Packet Data Protocol - Протокол пакета данных. Сетевой протокол, используемый пакетом внешних данных для связывания сетей посредством GPRS.

**PIN** Personal Identification Number - Персональный идентификационный номер. Набор чисел, с помощью которых, можно получить доступ к системе, которая имеет запрещенный или ограниченный доступ.

**PUK** PIN Unblocking Key - Ключ разблокировки PIN. Код из восьми цифр используемый для разблокирования SIM после трех неправильно введенных кодов PIN. PUK код прилагается в комплекте с SIM картой.

## R

**RSSI** Received Signal Strength Indicator - Индикатор устойчивости полученного сигнала

## S

**SAS** Satellite Access Station.. Береговая Земная Станция. Наземный сегмент в системе ИНМАРСАТ для связи со спутниками

**SDU** Service Data Unit. Служба единицы данных. Также известная как пакет данных.



**Streaming**      Техника потоковой передачи данных, таких как аудио и видео клипы, при которой они обрабатываются как непрерывный поток.

## **T**

**TFT**              Traffic Flow Template - Шаблон трафика. Список фильтров пакета позволяет главной сети и EXPLORER™ 500 классифицировать полученные внешние данные из сети в надлежащий PDP-контекст.

## **U**

**UDI**              Unrestricted Digital Information - Запрещенная цифровая информация. Прозрачный канал данных на 64 кБ/сек

**USB**              Universal Serial Bus - Универсальная последовательная шина. Стандартный интерфейс подключения устройств к компьютеру и другой внешней периферии, по недорогому кабелю используя двухсерийную передачу. Главным образом используется для подключения клавиатур, мышей, мониторов и принтеров.

# Указатель

## по страницам

2-wire interface Connecting,  
45 Specifications, 109  
64 kbps UDI using USB, 60

## A

Accessories available, 92  
Administration settings, 83  
Advanced configuration  
LAN, 76  
Network settings, 80  
    USB, 75 Alarms  
In display, 39, 100  
    List of active, 37 Antenna  
    Specifications, 113 APN  
Setting for all interfaces, 80  
Setting for LAN, 76  
    Setting for USB, 75  
Applications overview, 5 AT  
Commands, 118 Audio  
indicators, 34, 72 Audio quality,  
43 Automatic power up, 35, 71  
Azimuth, 19

## B

Backlight in display, 33, 72  
Battery  
Charging, 90  
Guidelines for use, 90  
Inserting, 11  
Removing, 12  
    Specifications, 107 BGAN  
Coverage, 2  
Services, 4  
    System overview, 3  
Bluetooth  
Connecting a computer, 62

Bluetooth devices  
Pairing, 78  
Unpairing, 79  
Viewing list of paired, 79  
Bluetooth handset  
Charging interface, 63, 115  
Making a call, 48 Bluetooth  
interface  
Specifications, 112 Browser  
settings  
For Web interface, 65

## C

Call log, 32 Calls  
Conference, 52  
Holding, 52  
Local, 51  
Making or receiving, 48  
Missed, received, outgoing, 32  
Multiparty, 52  
Redial, 50  
To the EXPLORER™ 500, 49  
Waiting indication, 51 CE  
compliance, 116 Certification, 116  
Class of Service  
Setting for LAN, 76  
Setting for USB, 75 Compliance, 116  
Configuration  
LAN interface, 76  
USB interface, 75 Connectors  
Bluetooth handset charging, 115  
External antenna, 114  
LAN, 110  
Overview, 14  
Phone/Fax, 109  
Power, 108  
USB, 111 Contact information, 89  
Contrast in display, 33, 72 Coverage  
Inmarsat BGAN System, 2

**D**

Data  
Advanced configuration, 80  
Profiles, 83  
    Traffic Flow Templates, 86  
Delivery  
    Items included, 10  
Display  
Backlight, 33, 72  
Contrast, 33, 72  
Menu drawing, 28  
Navigating, 31  
Overview of menus, 27  
Short-cuts, 31  
    Symbols, 30  
Distributors, 89

**E**

Elevation, 19  
Ethernet interface  
Connecting, 55  
Setting up, 76  
Specifications, 110  
EXPLORER™ 500  
Getting to know, 6

**F**

Fax  
    Sending, 53  
FCC compliance, 116  
Features, 5

**G**

General network settings, 80  
General specifications, 106  
GMPCS compliance, 116  
GPS  
Antenna, 8  
Frequency, 113  
Position, 36  
Troubleshooting, 96  
View status, 36

**H**

Hardware  
View version, 82  
Header  
Compression  
Setting for all interfaces, 80  
Help  
desk number, 38, 88  
Changing with Web interface, 88

**I**

IMEI number, 37, 82  
Indicators  
Function, 7  
Interfaces  
Turning on or off, 34, 42  
Interfaces and services  
Combinations, 9  
Internal calls, 51  
IP address, 37, 82  
ISDN using USB, 60  
Items included in delivery, 10

**L**

LAN interface  
Connecting, 55  
Setting up, 76  
Specifications, 110  
LaunchPad, 40  
LEDs  
Function, 7  
Light and sound  
Disabling, 34, 73  
Light indicators  
Function, 7  
Local phone call, 51

**M**

MAC address, 37, 82  
Matrix of services and interfaces, 9

Messages  
 Deleting in display, 32 Deleting in  
 Web interface, 70 Forwarding, 70  
 Opening in display, 32 Opening in  
 Web interface, 70 Receiving in  
 display, 38 Receiving in Web  
 interface, 70 Replying, 70 Sending,  
 69 View list in display, 32  
 Mobile subscriber numbers  
 Viewing, 37, 82

## N

NAT  
 Setting on or off for LAN, 76  
 Navigation  
 Display and keypad, 31

## O

Off-line  
 Working with EXPLORER™ 500, 17  
 Options available, 92

## P

Paired Bluetooth devices  
 View list, 79 Pairing Bluetooth  
 devices, 78 Phone  
 Local call, 51  
 Making calls, 48 Phone/fax  
 interface  
 Connecting, 45  
 Specifications, 109 PIN code  
 Administration PIN, 83  
 Entering in display, 18  
 Entering in Web interface, 67  
 Entering with a phone, 47  
 Pointing  
 Help, 19  
 Position data, 19  
 Repoint the antenna, 33  
 Sound on/off, 34, 72

POTS interface  
 Connecting, 45  
 Specifications, 109 Power, 15  
 Automatic, 35, 71  
 Connecting, 14  
 Specifications, 108 Power up  
 mode, 35, 71 Profiles  
 For data transmission, 83  
 Properties  
 View, 37, 82 Proxy server  
 Disabling, 65 PUK code, 18,  
 47, 67

## Q

Quality of Voice, 43

## R

Redial, 50 Restoring  
 settings, 35

## S

Safety summary, iii Serial  
 number, 37, 82 Services  
 Supported by BGAN, 4  
 Services and interfaces  
 Combinations, 9 Settings  
 Restore, 35 SIM card  
 Inserting, 11  
 Removing, 13  
 Specifications, 108 SMS in  
 display  
 Opening or Deleting, 32  
 Receiving, 38  
 View list, 32

SMS in Web interface  
 Deleting from Inbox, 70  
 Forwarding, 70  
 Opening, 70  
 Receiving, 70  
 Replying to, 70  
     Sending, 69 SMS service number, 82  
 Software  
 Upgrading, 82, 93  
     View version, 82 Sound  
 Alarm, 34, 72  
 Message, 34, 72  
     When pointing, 34, 72 Sound and light  
     Disabling, 34, 73 Specifications  
 Antenna, 113  
     Bluetooth handset charging interface, 11  
 Bluetooth interface, 112  
 Ethernet interface, 110  
 General, 106  
 LAN interface, 110  
 Phone/fax interface, 109  
 Power, 108  
 SIM card, 108  
     USB interface, 111 Start-up  
     Options, 16 Status  
     Methods for signalling, 100 Stealth  
 mode  
 Activating, 31  
     Enabling, 34, 73 Support  
 Contact information, 89

## T

TCP/IP spoofing  
 Setting on or off for LAN, 76  
     Setting on or off for USB, 75  
 Telephone interface  
 Connecting, 45  
     Specifications, 109 Traffic Flow  
 Templates, 86 Troubleshooting  
 guide, 94 Typography used in this  
 manual, v

## U

UDI using USB, 60 Unpairing  
 Bluetooth devices, 79 Upgrading  
 software, 82, 93 USB interface  
 Connecting, 57  
 Setting up, 75  
 Specifications, 111

## V

Version  
 Hardware, 37, 82 Software, 37,  
 82  
 Voice mail number Viewing,  
 37  
 Voice quality, 43  
 5

## W

Web interface  
 Accessing, 64 Browser  
 settings, 65 Definition,  
 64 Navigating, 67